



PALTEC

THE PHILOSOPHY OF
Safety & Amenity

パルフラットレール

PAL FLATRAIL

Catalog Vol.7

- Y・YF TYPEレール・戸車
- T・U TYPEレール・戸車
- M TYPEレール・戸車
- R TYPEレール・戸車
- WF TYPEレール・部品
- GT TYPEレール
- H TYPEレール・戸車



PICTGRAM

-  …… Y・YA車対応レール
-  …… Y・YA・V車対応レール
-  …… R・V・YA車対応レール
-  …… R・V・Y・YA車対応レール
all-around
-  …… ハイスペック車対応レール
-  …… CYT28-2D-16-47 YA65専用
-  …… V車対応可レール
-  …… POM・ナイロン・ペークライト車使用指定レール
弊社純正車以外は使用しないで下さい。
-  …… V車指定レール
-  …… 掃出し口 (MHG1) 可
-  …… Y溝レール専用車
-  …… V・Y・T溝レール対応車
all-around
-  …… V・T溝レール対応車
-  …… V・T溝レール対応車
-  …… H溝レール対応車
-  …… V溝レール指定車
弊社純正V溝レールのみ対応
-  …… 参考扉重量 (kg)
-  …… 折曲棒
-  …… ネジ入
-  …… 常時在庫
-  …… 受注生産
-  …… 取寄品
-  …… GT2専用
-  …… 別注サイズ可
-  …… 長住協適合品
-  …… 長住協適合品
-  …… 長住協認定品

- バリアフリーからユニバーサルデザインへ年齢・能力に関わらず、できる限りすべての人が安心・快適に使用できる生活環境のデザイン。
はずれにくい安全なフラットレール・段差のないフルフラットのアンチスリップ・階段の安全歩行の為の手摺・省スペースのロールスライドドアなど創意と工夫で住環境の「ユニバーサルデザイン」を目指します。

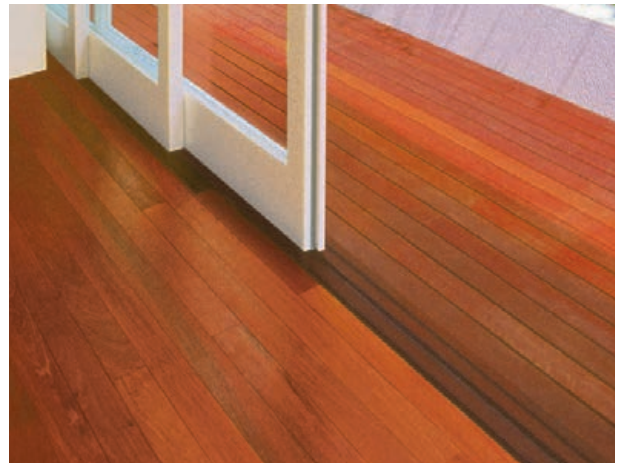

CONTENTS

YTYPE レール・部品	アルミ	1～4
Y・YFTYPE レール	ステンレス	5・6
T・UTYPE レール all-around	アルミ	7・8
YTYPE レール・部品 all-around	真鍮	9・10
YATYPE 戸車	YA車	11・12
YTYPE 戸車・部品	木口調整Y車	13・14
MTYPE レール・戸車・部品	アルミ・樹脂	15～18
	真鍮・R車	19・20
	アルミ	21・22
R・M・YTYPE レール・部品	アルミ ステン複合・ステンレス	23・24
MTYPE レール	ステンレス	25・26
MTYPE 戸車・調整ガイド	R車・V車・YA車・Y車・精密防音車	27～32
GTTYPE レール・部品	アルミ（枠用）	33・34
WFTYPE レール・部品	前後上下調整式アウトセットシステム	35・36
HTYPE レール・戸車	アルミ・H車	37
試験データ		38
施工例		39
MEMO・注意事項		40・裏面

バリアフリーからユニバーサルデザインへ!!

年齢・能力に関わらずできる限り多くの人々が安心・快適に使用できる長期使用住宅部材標準化推進協議会仕様適合商品です。

特徴

- フラットな仕上がりで、はずれにくく建込が簡単なY溝レールです。
- 面付敷居タイプは段差3%以内の安全設計です。
- 現場に合わせて選べる、掘込・ツバ付掘込・面付敷居タイプがあります。
- スムーズな動きの専用戸車も豊富にそろっています。

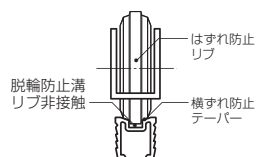

必ず弊社専用戸車をご使用ください。11～14頁参照。

アルミレールは砂埃の多い幼稚園・学校等の公共施設や土足でのご使用を避けてくださいステンレス製をお薦めします。



YA12

材質／アルミ
色／ B2 シルバー
 UB アーバンブラウン
用途／室内用
備考／掘込寸法 12×12

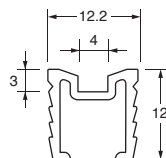

長さ%	品番	入数
1830	YA1218	10×5
2740	YA1227	10×5
3660	YA1236	10×5
2010	YA1220	10×5
3010	YA1230	10×5
4020	YA1240	10×5



YA7

材質／アルミ
色／ B2 シルバー
 UB アーバンブラウン
用途／室内用
備考／掘込寸法 12×7

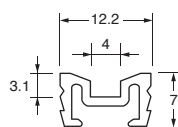

長さ%	品番	入数
1830	YA718	10×5
2740	YA727	10×5
3660	YA736	10×5
2010	YA720	10×5
3010	YA730	10×5
4020	YA740	10×5



YA9

材質／アルミ
色／ B2 シルバー
 UB アーバンブラウン
用途／室内用
備考／掘込寸法 9×9

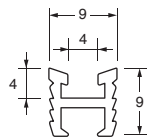

長さ%	品番	入数
1830	YA918	10×5
2740	YA927	10×5
3660	YA936	10×5
2010	YA920	10×5
3010	YA930	10×5
4020	YA940	10×5



YA65

材質／アルミ
色／ B2 シルバー
 UB アーバンブラウン
用途／室内用
適応／CYT28-2D-16-47・V車全般
備考／掘込寸法 9×6.5

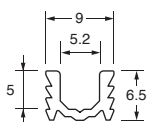

長さ%	品番	入数
2010	YA6520	10×5
3010	YA6530	10×5
4020	YA6540	10×5



YXA22

材質/アルミ
 色/ B2 シルバー
 UB アーバンブラウン
 用途/室内用
 備考/掘込寸法 21×3

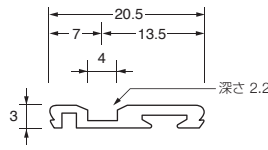

長さ %	品番	入数
1830	YXA2218	10×5
2740	YXA2227	10×5
3660	YXA2236	10×5
2010	YXA2220	10×5
3010	YXA2230	10×5
4020	YXA2240	10×5

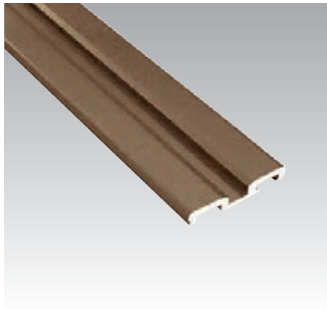

YXA21

材質/アルミ
 色/ B2 シルバー
 UB アーバンブラウン
 用途/室内用
 備考/掘込寸法 21×3

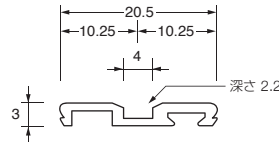

長さ %	品番	入数
1830	YXA2118	10×5
2740	YXA2127	10×5
3660	YXA2136	10×5
2010	YXA2120	10×5
3010	YXA2130	10×5
4020	YXA2140	10×5



YXA72

材質/アルミ
 色/ B2 シルバー
 UB アーバンブラウン
 用途/室内用
 備考/掘込寸法 18×3

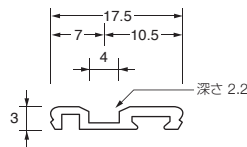

長さ %	品番	入数
1830	YXA7218	10×5
2740	YXA7227	10×5
3660	YXA7236	10×5
2010	YXA7220	10×5
3010	YXA7230	10×5
4020	YXA7240	10×5

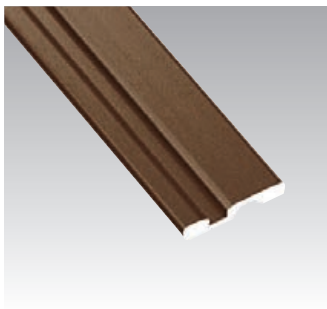

FJA22

材質/アルミ
 色/ B2 シルバー
 UB アーバンブラウン
 PG パールゴールド
 用途/室内用
 備考/掘込寸法 21×3
 リバーシブル

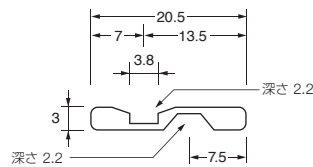

長さ %	品番	入数
2010	FJA2220	10×5
3010	FJA2230	10×5
4020	FJA2240	10×5

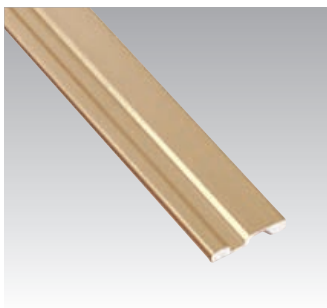

FJA72

材質/アルミ
 色/ UB アーバンブラウン
 PG パールゴールド
 用途/室内用
 備考/掘込寸法 17×3
 リバーシブル

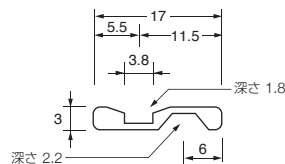

長さ %	品番	入数
2010	FJA7220	10×5
3010	FJA7230	10×5
4020	FJA7240	10×5



YXV22

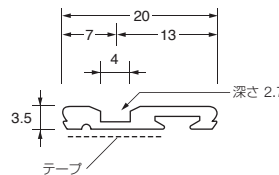

材質/PVC
 色/ ウス茶
 用途/室内用
 備考/掘込寸法 20×3.5
 テープ付:日東501K



長さ %	品番	入数
1830	YXV2218	10×10
2740	YXV2227	10×5
3660	YXV2236	10×5
2010	YXV2220	10×10
3010	YXV2230	10×5
4020	YXV2240	10×5



DYA12

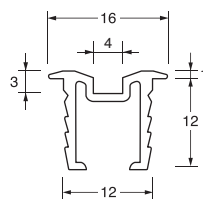

材質/アルミ
色/  B2 シルバー
 UB アーバンブラウン
用途/室内用
備考/掘込寸法 12×12
錨付



長さφ	品番	入数
1830	DYA1218	10×5
2740	DYA1227	10×5
3660	DYA1236	10×5
2010	DYA1220	10×5
3010	DYA1230	10×5
4020	DYA1240	10×5



DYA7

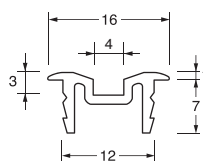

材質/アルミ
色/  B2 シルバー
 UB アーバンブラウン
用途/室内用
備考/掘込寸法 12×7
錨付



長さφ	品番	入数
1830	DYA718	10×5
2740	DYA727	10×5
3660	DYA736	10×5
2010	DYA720	10×5
3010	DYA730	10×5
4020	DYA740	10×5



DYA9

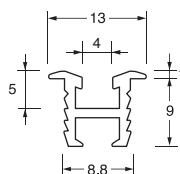

材質/アルミ
色/  B2 シルバー
 UB アーバンブラウン
用途/室内用
備考/掘込寸法 9×9
錨付



長さφ	品番	入数
1830	DYA918	10×5
2740	DYA927	10×5
3660	DYA936	10×5
2010	DYA920	10×5
3010	DYA930	10×5
4020	DYA940	10×5



DYA65

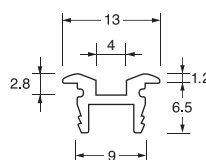

材質/アルミ
色/  B2 シルバー
 UB アーバンブラウン
用途/室内用
備考/掘込寸法 9×6.5
錨付



長さφ	品番	入数
1830	DYA6518	10×5
2740	DYA6527	10×5
3660	DYA6536	10×5
2010	DYA6520	10×5
3010	DYA6530	10×5
4020	DYA6540	10×5



DYA4

材質/アルミ
色/  B2 シルバー
 UB アーバンブラウン
用途/室内用
備考/掘込寸法 9×4
錨付

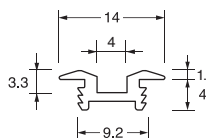

長さφ	品番	入数
1830	DYA418	10×5
2740	DYA427	10×5
3660	DYA436	10×5
2010	DYA420	10×5
3010	DYA430	10×5
4020	DYA440	10×5

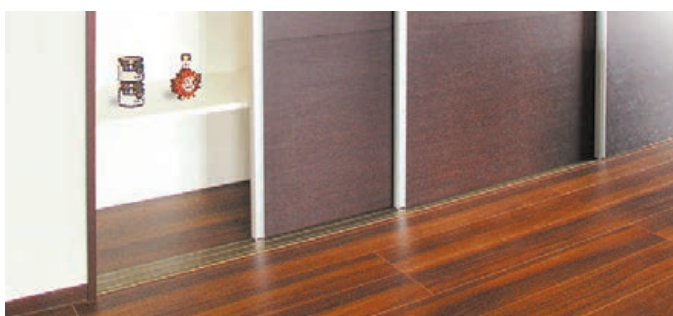



AYS17

材質/アルミ
 色/ B2 シルバー
 UB アーバンブラウン
 用途/平面着け
 室内用
 備考/穴付
 SUS皿木ネジ 2.7×16×穴数

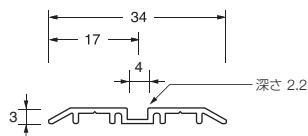

長さ ㎜	品番	穴数	入数
1830	AYS1718	12	20
2740	AYS1727	16	10
3660	AYS1736	24	10
2010	AYS1720	12	20
3010	AYS1730	18	10
4020	AYS1740	24	10

参考：セーフストップPSS8使用可 (25頁参照)



AYW33・36・39

材質/アルミ
 色/ B2 シルバー
 UB アーバンブラウン
 用途/平面着け
 室内用
 備考/穴付
 SUS皿木ネジ 2.7×16×穴数

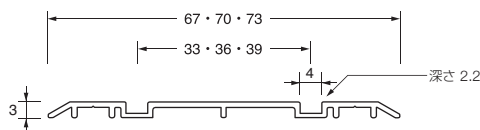

長さ ㎜	品番	長さ ㎜	品番	穴数	入数
1830	AYW3318	2010	AYW3320	12	20
2740	AYW3327	3010	AYW3330	16・18	10
3660	AYW3336	4020	AYW3340	24	10
1830	AYW3618	2010	AYW3620	12	20
2740	AYW3627	3010	AYW3630	16・18	10
3660	AYW3636	4020	AYW3640	24	10
1830	AYW3918	2010	AYW3920	12	20
2740	AYW3927	3010	AYW3930	16・18	10
3660	AYW3936	4020	AYW3940	24	10

*穴数後方の数字は3mの穴数です。



AYT33・36

材質/アルミ
 色/ B2 シルバー
 UB アーバンブラウン
 用途/平面着け
 室内用
 備考/穴付
 SUS皿木ネジ 2.7×16×穴数

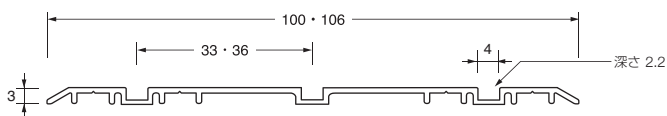

長さ ㎜	品番	長さ ㎜	品番	穴数	入数
1830	AYT3318	2010	AYT3320	24	10
2740	AYT3327	3010	AYT3330	32・36	10
3660	AYT3336	4020	AYT3340	48	10
1830	AYT3618	2010	AYT3620	24	10
2740	AYT3627	3010	AYT3630	32・36	10
3660	AYT3636	4020	AYT3640	48	10

*穴数後方の数字は3mの穴数です。



AYT36CP

材質/PA6
 入数/フリー
 色/ LG ライトグレイ
 UB アーバンブラウン
 用途/コーナーパーツ・室内用
 適応/AYT36
 備考/芯×芯36
 SUS皿木ネジ 3.1×16×3

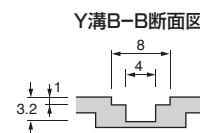
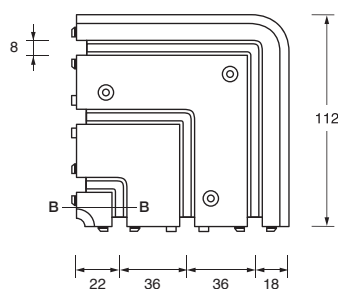

特徴

- SUS304 ヘアラインでシャープな表面仕上げです。
- バリアフリー対応のフラットタイプ商品です。
- 弊社Y型・YA型・V型戸車のどちらでも使用可能です。
- 学校・保育所等砂やほこりの多い現場に広くご使用ください。



警告 必ず弊社専用戸車をご使用ください。パルフラットレールカタログ戸車 11～14 頁参照。

注意 木製用には下図中のアンカーはありません。木製用は通常穴ナシ在庫です。

注意 Yタイプ木製用の穴明費は別途請求させていただきます。穴は両側面に5φハカ穴を明けます。

YS50C・YS50M

材質/SUS304 HL・SPV t=0.8
用途/玄関用
備考/C:コンクリート用・アンカー付
M:木製用・穴無・アンカー無

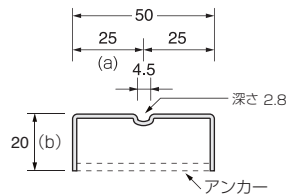

長さ %	品番	7か数	参考穴数	仕様	入数
1820	YS518C (M)	5	12	1本物	12
2730	YS527C (M)	7	16	1本物	6
3640	YS536C (M)	9	22	1本物	4
2000	YS520C (M)	5	12	1本物	12
3000	YS530C (M)	7	18	1本物	6
4000	YS540C (M)	9	24	1本物	4

※穴明費別途。

別注可 a ≥ 16 (2000以下) a ≥ 18 (2001以上)
≥ 20 (3001以上)
b ≥ 7 (3000以下) 木製用 b ≥ 10 (3001以上) 木製用
≥ 10 (4000以下) コンクリート用

YS100C・YS100M

材質/SUS304 HL・SPV t=0.8
用途/玄関用
備考/C:コンクリート用・アンカー付
M:木製用・穴無・アンカー無

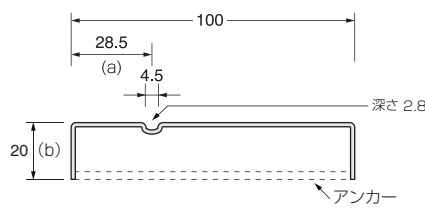

長さ %	品番	7か数	参考穴数	仕様	入数
1820	YS1018C (M)	5	12	1本物	12
2730	YS1027C (M)	7	16	1本物	6
3640	YS1036C (M)	9	22	1本物	4
2000	YS1020C (M)	5	12	1本物	12
3000	YS1030C (M)	7	18	1本物	6
4000	YS1040C (M)	9	24	1本物	4

※穴明費別途。

別注可 a ≥ 16 (2000以下) a ≥ 18 (2001以上)
≥ 20 (3001以上)
b ≥ 7 (3000以下) 木製用 b ≥ 10 (3001以上) 木製用
≥ 10 (4000以下) コンクリート用

YW100C・YW100M

材質/SUS304 HL・SPV t=0.8
用途/玄関用
備考/C:コンクリート用・アンカー付
M:木製用・穴無・アンカー無

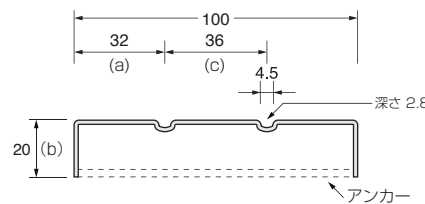

長さ %	品番	7か数	参考穴数	仕様	入数
1820	YW1018C (M)	5	12	1本物	12
2730	YW1027C (M)	7	16	1本物	6
3640	YW1036C (M)	9	22	1本物	4
2000	YW1020C (M)	5	12	1本物	12
3000	YW1030C (M)	7	18	1本物	6
4000	YW1040C (M)	9	24	1本物	4

※穴明費別途。

別注可 a ≥ 16 (2000以下) a ≥ 18 (2001以上)
≥ 20 (3001以上)
b ≥ 7 (3000以下) 木製用 b ≥ 10 (3001以上) 木製用
≥ 10 (4000以下) コンクリート用
c ≥ 33



YFS40N2・YFS40N2-HBK

材質/SUS304 HL・SPV t=0.8

色/ HLシルバー

HLブラック (特殊黒仕上げ)

用途/平面着け

室内用

備考/穴付

下穴φ5 皿φ7.5

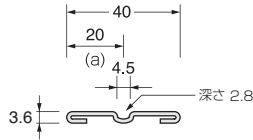

YYAV

指定

在

別注可
a ≥ 19
7~10

長さφ	品番	穴数	仕様	入数
1820	YFS418N2	12	1本物	12
2730	YFS427N2	16	1本物	6
3640	YFS436N2	24	1本物	4
2000	YFS420N2	12	1本物	12
3000	YFS430N2	20	1本物	6
4000	YFS440N2	24	1本物	4

*HLブラックは2m 3m 4mのみです。
*HLブラックは頭黒ステンレス3.5×20
木ネジ付です。



警告 インパクトドライバーは使用しないでください。

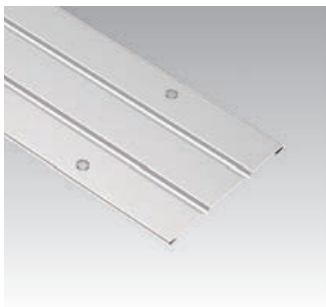

YFW100N2

材質/SUS304 HL・SPV t=0.8

用途/平面着け

室内用

備考/穴付

下穴φ5 皿φ7.5

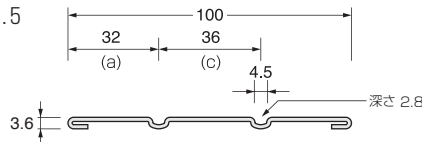

YYAV

指定

在

別注可
a ≥ 19
c ≥ 33
7~10

長さφ	品番	穴数	仕様	入数
1820	YFW1018N2	12	1本物	12
2730	YFW1027N2	16	1本物	6
3640	YFW1036N2	24	1本物	4
2000	YFW1020N2	12	1本物	12
3000	YFW1030N2	20	1本物	6
4000	YFW1040N2	24	1本物	4



警告 インパクトドライバーは使用しないでください。

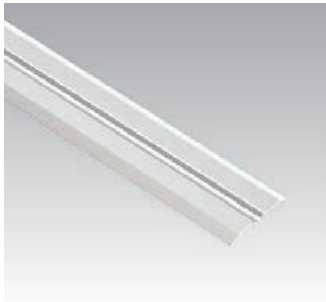

YFS40P2

材質/SUS304 HL・SPV t=0.8

用途/平面着け

室内用

備考/穴無

接着

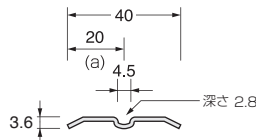

YYAV

指定

在

別注可
a ≥ 19
7~10

長さφ	品番	穴数	仕様	入数
1820	YFS418P2	無	1本物	12
2730	YFS427P2	無	1本物	6
3640	YFS436P2	無	1本物	4
2000	YFS420P2	無	1本物	12
3000	YFS430P2	無	1本物	6
4000	YFS440P2	無	1本物	4

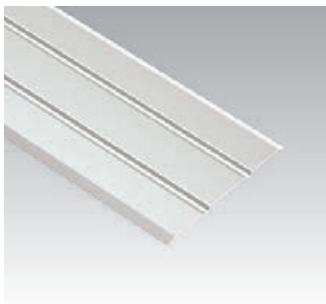

YFW100P2

材質/SUS304 HL・SPV t=0.8

用途/平面着け

室内用

備考/穴無

接着

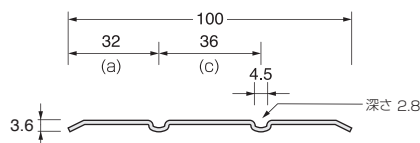

YYAV

指定

在

別注可
a ≥ 19
c ≥ 33
7~10

長さφ	品番	穴数	仕様	入数
1820	YFW1018P2	無	1本物	12
2730	YFW1027P2	無	1本物	6
3640	YFW1036P2	無	1本物	4
2000	YFW1020P2	無	1本物	12
3000	YFW1030P2	無	1本物	6
4000	YFW1040P2	無	1本物	4



ステアーレールはすべての 形状の戸車に対応!!

特徴

- 弊社製のR車、V車、YA車すべてに対応しハズレ防止機能も向上しました。



R車



V車



YA車

- 床とレールが、同レベルに仕上がるバリアフリー対応です。



必ず弊社専用戸車をご使用ください11～14・27～32頁参照。



アルミレールは砂埃の多い幼稚園・学校等の公共施設や土足での使用を避けてくださいステンレス製をお薦めします。



TA12

材質／アルミ
色／ B2 シルバー
 UB アーバンブラウン
 PG パールゴールド

用途／室内用
備考／掘込寸法 12×12

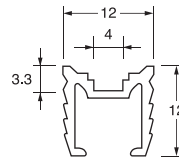

長さmm	品番	入数
1830	TA1218	10×5
2740	TA1227	10×5
3660	TA1236	10×5
2010	TA1220	10×5
3010	TA1230	10×5
4020	TA1240	10×5



TA9

材質／アルミ
色／ B2 シルバー
 UB アーバンブラウン
 PG パールゴールド

用途／室内用
備考／掘込寸法 9×9

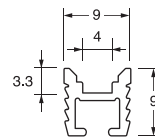

長さmm	品番	入数
1830	TA918	10×5
2740	TA927	10×5
3660	TA936	10×5
2010	TA920	10×5
3010	TA930	10×5
4020	TA940	10×5



TA7

材質／アルミ
色／ B2 シルバー
 UB アーバンブラウン

用途／室内用
備考／掘込寸法 12×7

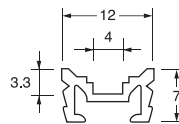

長さmm	品番	品番	入数
1830	TA718	TA718	10×5
2740	TA727	TA727	10×5
3660	TA736	TA736	10×5
2010	TA720	TA720	10×5
3010	TA730	TA730	10×5
4020	TA740	TA740	10×5



TA65・TA6

材質／アルミ
色／ B2 シルバー
 UB アーバンブラウン

用途／室内用
備考／TA65：掘込寸法 9×6.5
TA6：掘込寸法 9×6

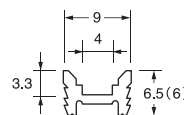

()の数字はTA6タイプ

長さmm	品番	品番	入数
1830	TA6518	TA618	10×5
2740	TA6527	TA627	10×5
3660	TA6536	TA636	10×5
2010	TA6520	TA620	10×5
3010	TA6530	TA630	10×5
4020	TA6540	TA640	10×5



DTA12

材質/アルミ
 色/ B2 シルバー
 UB アーバンブラウン
 用途/室内用
 備考/掘込寸法 12×12
 鋳付

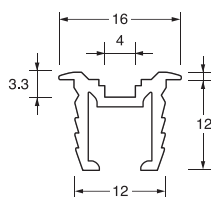

長さ%	品番	入数
1830	DTA1218	10×5
2740	DTA1227	10×5
3660	DTA1236	10×5
2010	DTA1220	10×5
3010	DTA1230	10×5
4020	DTA1240	10×5



DTA7

材質/アルミ
 色/ B2 シルバー
 UB アーバンブラウン
 用途/室内用
 備考/掘込寸法 12×7
 鋳付

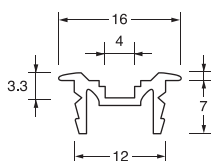

長さ%	品番	入数
1830	DTA718	10×5
2740	DTA727	10×5
3660	DTA736	10×5
2010	DTA720	10×5
3010	DTA730	10×5
4020	DTA740	10×5



DTA9

材質/アルミ
 色/ B2 シルバー
 UB アーバンブラウン
 用途/室内用
 備考/掘込寸法 9×9
 鋳付

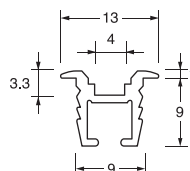

長さ%	品番	入数
1830	DTA918	10×5
2740	DTA927	10×5
3660	DTA936	10×5
2010	DTA920	10×5
3010	DTA930	10×5
4020	DTA940	10×5



DTA65

材質/アルミ
 色/ B2 シルバー
 UB アーバンブラウン
 用途/室内用
 適応/SS7
 備考/掘込寸法 9×6.5
 鋳付

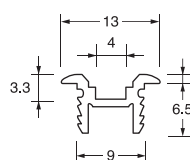

長さ%	品番	入数
1830	DTA6518	10×5
2740	DTA6527	10×5
3660	DTA6536	10×5
2010	DTA6520	10×5
3010	DTA6530	10×5
4020	DTA6540	10×5



DTAG6

材質/アルミ
 色/ B2 シルバー
 UB アーバンブラウン
 用途/室内用
 備考/掘込寸法 9×6
 鋳付

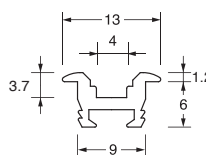

長さ%	品番	入数
2010	DTAG620	10×5
3010	DTAG630	10×5
4020	DTAG640	10×5



USA9・USA6 浮き防止タイプ

材質/アルミ
 色/ B2 シルバー
 UB アーバンブラウン
 用途/室内用
 備考/掘込寸法 USA9: 9×9
 USA6: 9×6
 鋳付

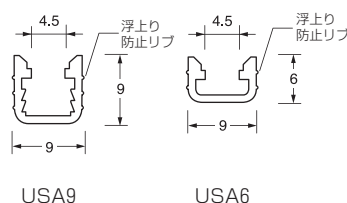

長さ%	品番	入数
2010	USA920・620	10×5
3010	USA930・630	10×5
4020	USA940・640	10×5



TB12

材質／真鍮
色／ ゴールド
用途／室内用
備考／掘込寸法 12×12

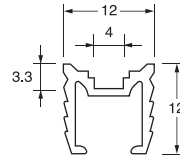

長さ%	品番	入数
1830	TB1218	10×2
2740	TB1227	10×1
3660	TB1236	10×1
2010	TB1220	10×2
3010	TB1230	10×1
4020	TB1240	10×1



TB7

材質／真鍮
色／ ゴールド
用途／室内用
備考／掘込寸法 12×7

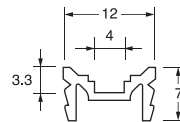

長さ%	品番	入数
2010	TB720	10×2
3010	TB730	10×1
4020	TB740	10×1



TB9

材質／真鍮
色／ ゴールド
用途／室内用
備考／掘込寸法 9×9

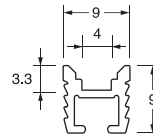

長さ%	品番	入数
1830	TB918	10×2
2740	TB927	10×1
3660	TB936	10×1
2010	TB920	10×2
3010	TB930	10×1
4020	TB940	10×1



DTB12

材質／真鍮
色／ ゴールド
用途／室内用
備考／掘込寸法 12×12
鍔付

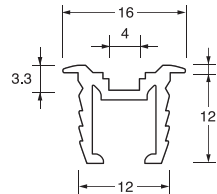

長さ%	品番	入数
1830	DTB1218	10×2
2740	DTB1227	10×1
3660	DTB1236	10×1
2010	DTB1220	10×2
3010	DTB1230	10×1
4020	DTB1240	10×1



DTB9

材質／真鍮
色／ ゴールド
用途／室内用
備考／掘込寸法 9×9
鍔付

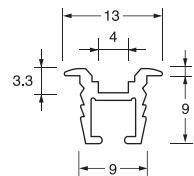

長さ%	品番	入数
1830	DTB918	10×2
2740	DTB927	10×1
3660	DTB936	10×1
2010	DTB920	10×2
3010	DTB930	10×1
4020	DTB940	10×1



DTB65

材質／真鍮
色／ ゴールド
用途／室内用
備考／掘込寸法 9×6.5
鍔付

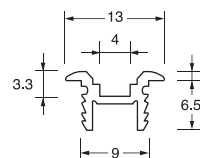

長さ%	品番	入数
1830	DTB6518	10×2
2740	DTB6527	10×1
3660	DTB6536	10×1
2010	DTB6520	10×2
3010	DTB6530	10×1
4020	DTB6540	10×1



SS7

材質/POM
 入数/50セット(1セット2個)
 色/ LG ライトグレイ
 UB アーバンブラウン
 用途/セーフstopパー
 適応/DYA6・DTA6
 備考/鉄ナベタッピン 3.5×20×2

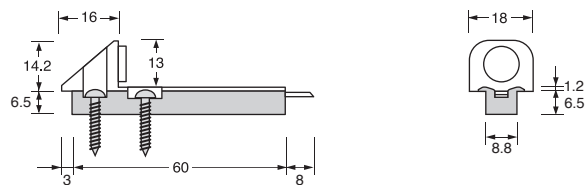

W1M・W1S

材質/鉄クロメート
 入数/50
 用途/アンカー
 適応/W1M:12%用
 W1S:FRS9用
 備考/埋込・平付・芯×芯 33~63%



W1M 角座(巾 8.3) W1S R座(巾 7.1)

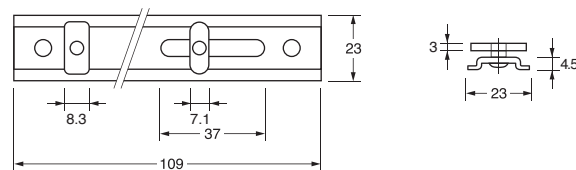

S1M・S1S

材質/鉄クロメート
 入数/50
 用途/アンカー
 適応/S1M:12%用
 S1S:FRS9用
 備考/埋込・平付・芯×芯 33~54%



S1M 角座(巾 8.3) S1S R座(巾 7.1)

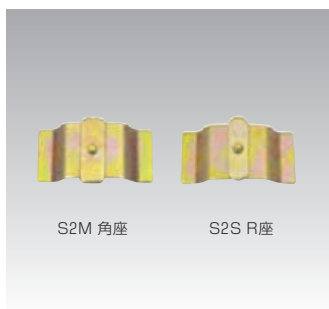
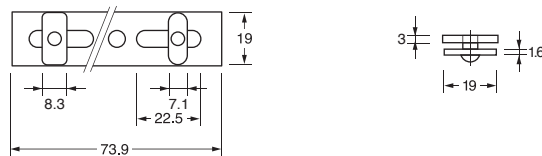

S2M・S2S

材質/鉄クロメート
 入数/50
 用途/アンカー
 適応/S2M:12%用
 S2S:FRS9用
 備考/埋込1本



S2M 角座(巾 8.3) S2S R座(巾 7.1)

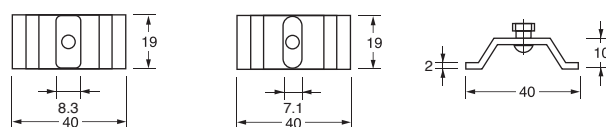



Y溝V溝T溝すべてに対応



… 参考扉重量 (kg)



… 木ネジ入



YU130

材質/枠 鉄クロメート t=1.5
車 POM
車径/30%
入数/1×20×20
備考/ベアリング無

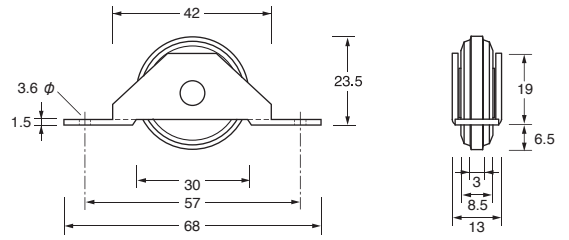

YSD30・YND30

材質/枠 SUS304 t=1.5 YSD
鉄クロメート t=1.5 YND
車 POM
車径/30%
入数/1×20×20
備考/ドライベアリング入

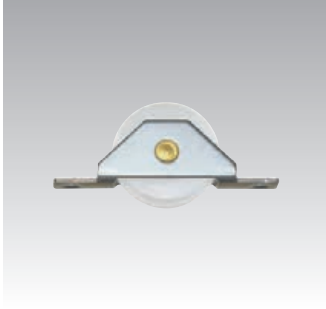
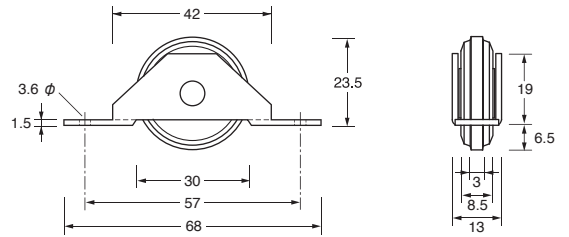

YSK33・YNK33

材質/枠 SUS304 t=1.5 YSK
鉄クロメート t=1.5 YNK
車 POM
車径/33%
入数/1×20×20
備考/Rベアリング入

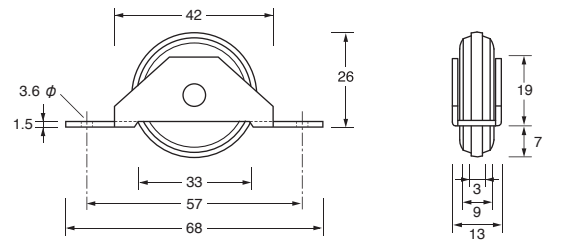

YSC33

材質/枠 SUS304 t=1.5
車 POM
車径/33%
入数/1×20×20
備考/ベアリング入

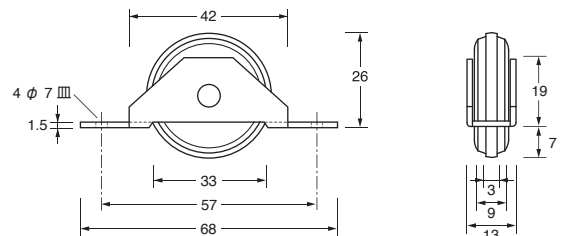

YS33

材質/枠 SUS304 t=1.5
車 POM
車径/33%
入数/2×6×20
備考/ベアリング入

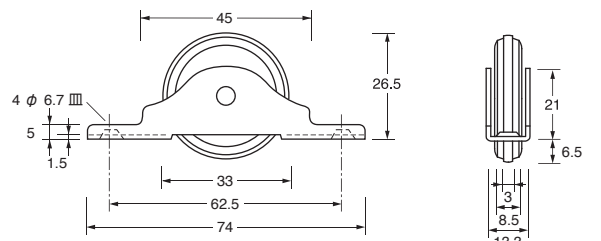

YS42

材質/枠 SUS304 t=1.5
車 POM
車径/42%
入数/2×6×10
備考/ベアリング入

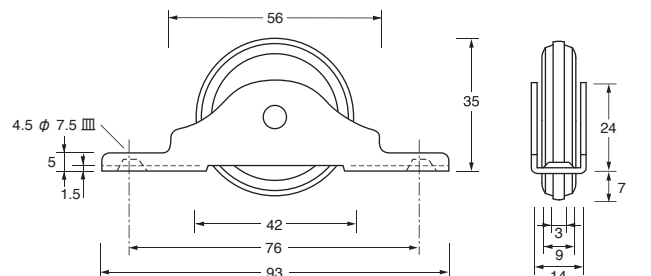

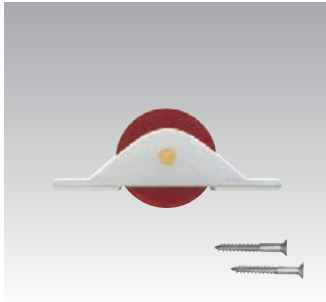

YBS33 ↓30

材質/枠 SUS304 t=1.5
車 布入ベークライト
車径/33%
入数/2×6×20
備考/ベアリング入
SUS皿木ネジ 3.5×25×2

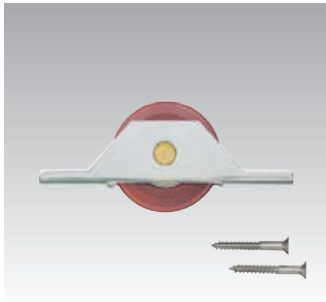
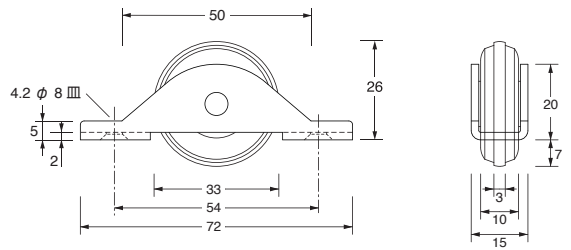

YBS42 ↓50

材質/枠 SUS304 t=1.5
車 布入ベークライト
車径/42%
入数/2×6×10
備考/ベアリング入
SUS皿木ネジ 3.5×25×2

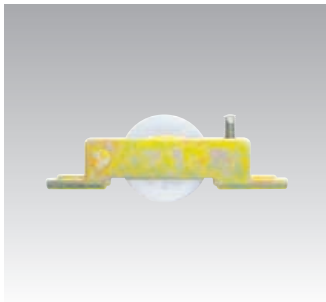
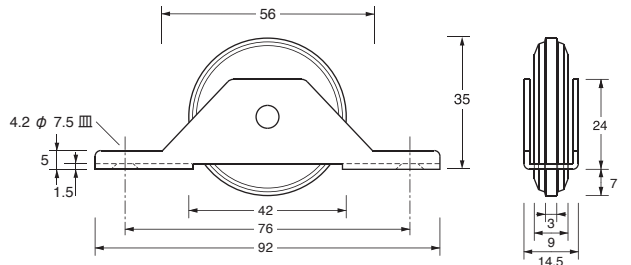

YGUT130 ↓30

材質/枠 鉄クロメート t=1.2 t=1.0
車 POM
車径/30%
入数/1×12×10
備考/調整式・ベアリング無
E可動巾標準7%より⁺³

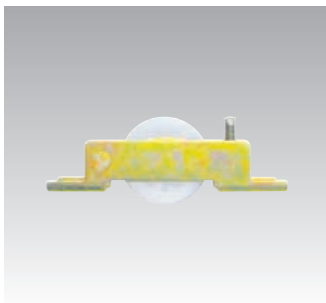
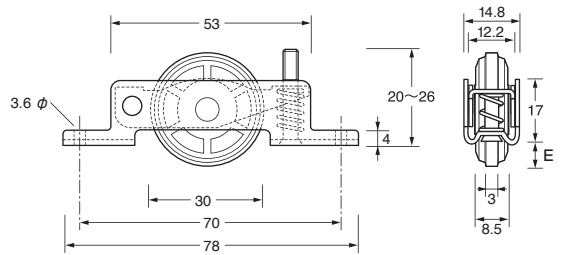

YGDT30 ↓30

材質/枠 鉄クロメート t=1.2 t=1.0
車 POM
車径/30%
入数/1×12×10
備考/調整式・ドライベアリング入
E可動巾標準7%より⁺³

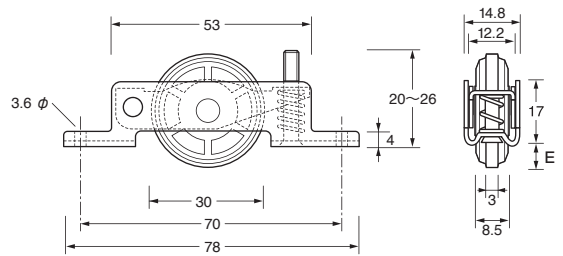

YDST33 ↓30

材質/枠 SUS304 t=1.2 t=1.0
車 POM
車径/33%
入数/1×20×12
備考/調整式・ベアリング入
E可動巾標準7%より⁺³

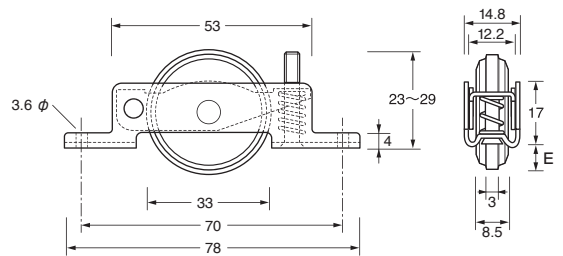

LYSRT30 ↓30

材質/枠 SUS304 t=1.2 t=1.0
車 POM
車径/30%
入数/1×12×10
備考/調整式・Rベアリング入
E可動巾標準7%より⁺³

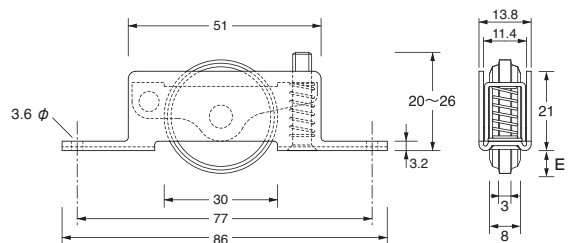

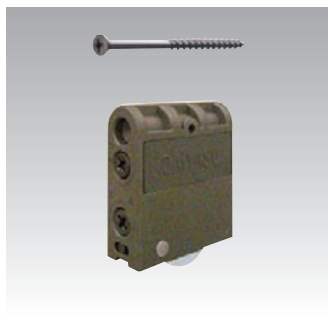

CYUT25-2D-16

材質/枠 樹脂
車 POM
車径/25%
入数/1×100×3
色/  BA
備考/ベアリング無
鉄Fビス 3.8×60×1

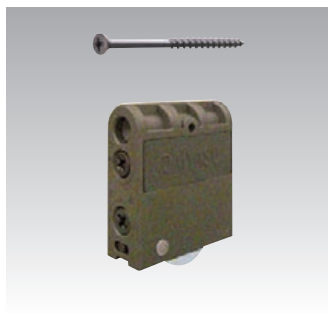
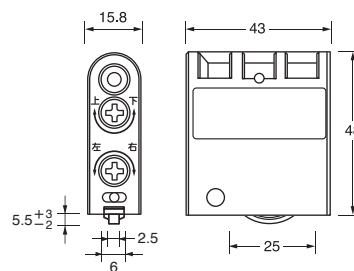

CYRT25-2D-16

材質/枠 樹脂
車 POM
車径/25%
入数/1×100×3
色/  BA
備考/Rベアリング入
鉄Fビス 3.8×60×1

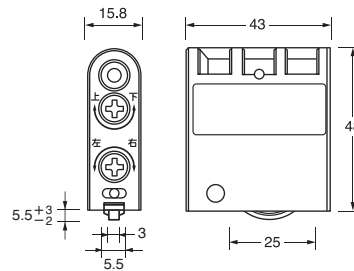

CYT28II-2D-16

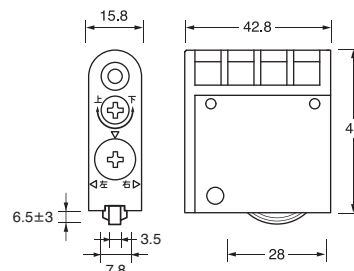

材質/枠 樹脂 鉄三価クロメート
車 POM
車径/28%
入数/1×20×10
色/  BK
備考/ベアリング入
鉄Fビス 3.8×60×1



※左右可動のセンターより±2



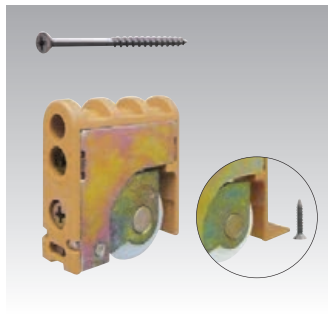
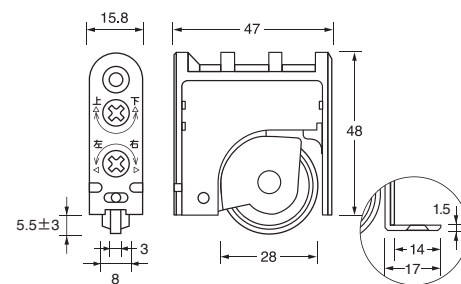

CYRT28-2D-16 (L)

材質/枠 樹脂 鉄クロメート
車 POM
車径/28%
入数/1×100×3
色/  LB  MB  BA
備考/Rベアリング入
鉄Fビス 3.8×60×1 (L付はA皿タッピング3×16×1)



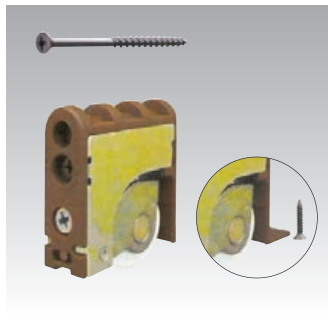
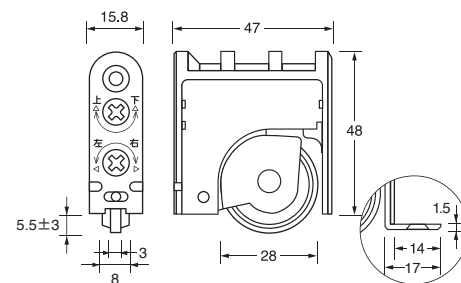

CYT28-2D-16 (L)

材質/枠 樹脂 鉄クロメート
車 POM
車径/28%
入数/1×100×3
色/  LB  MB  BA
備考/ベアリング入
鉄Fビス 3.8×60×1 (L付はA皿タッピング3×16×1)



CYT28-2D-16-47 (L)

材質/枠 樹脂 鉄クロメート・車 POM
車径/28%
入数/1×100×3
色/  LB  MB  BA
適応/YA65
備考/ベアリング入
鉄Fビス 3.8×60×1 (L付はA皿タッピング3×16×1)

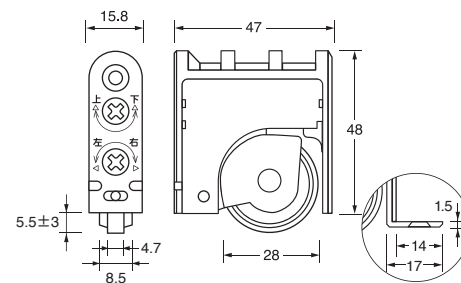

- 色表示
- LB ライト ブラウン
 - MB ミディアム ブラウン
 - BA ブラウン アンバー
 - BK ブラック
 - G グレイ
 - WH ホワイト

CYRT28-2D-18L ↓30

材質/枠 樹脂・車 POM
 車径/28%
 入数/1×100×3
 色/ MB
 備考/Rベアリング入
 鉄Fビス 3.8×60×1
 A皿タッピング 3×16×1

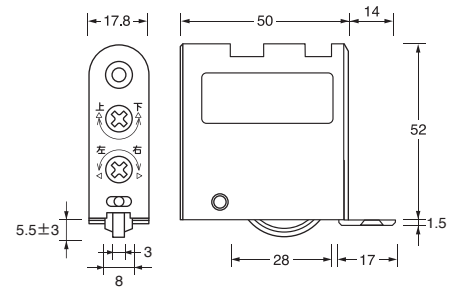

CYT28-2D-18L ↓40

材質/枠 樹脂・車 POM
 車径/28%
 入数/1×100×3
 色/ MB
 備考/ベアリング入
 鉄Fビス 3.8×60×1
 A皿タッピング 3×16×1

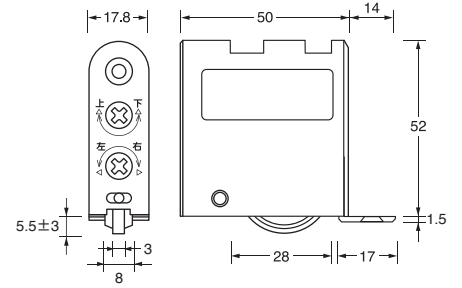

CP16

材質/樹脂
 入数/1×100
 色/ LB MB BA WH
 用途/キャップ
 適応/28-2D-16・28II-2D-16
 ※25-2Dと26-2Dには使用出来ません。

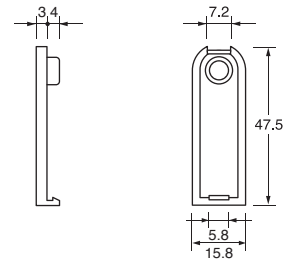

CP18

材質/樹脂
 入数/1×100
 色/ LB MB BA G WH
 用途/キャップ
 適応/28-2D-18

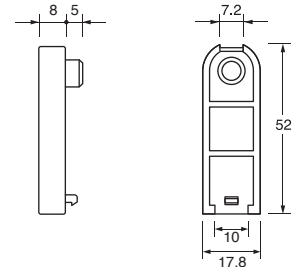

SP16

材質/樹脂
 入数/1×100
 色/ BA
 用途/スペーサー
 適応/25-2D-16・26-2D-16

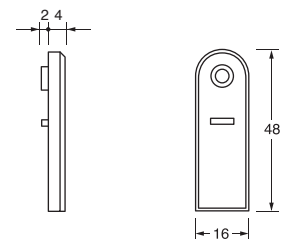

2D-18用キャップ使用図

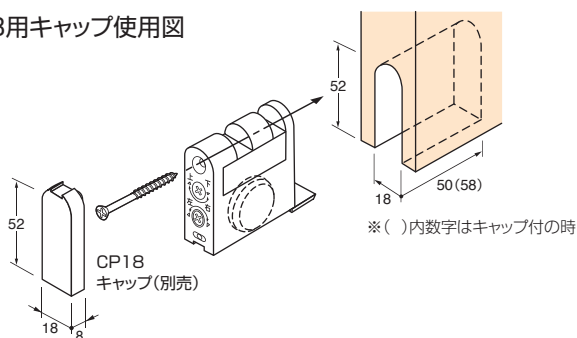

25-2D-18用スペーサー使用図

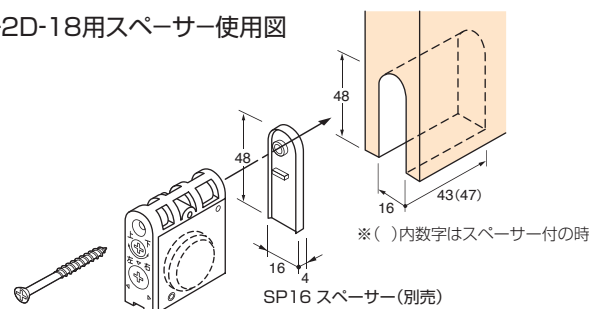



UA12

材質/アルミ
色/ B2 シルバー
 UB アーバンブラウン
用途/室内用
備考/掘込寸法 12×12

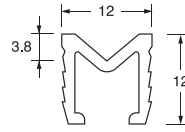

長さ%	品番	入数
1830	UA1218	10×5
2740	UA1227	10×5
3660	UA1236	10×5
2010	UA1220	10×5
3010	UA1230	10×5
4020	UA1240	10×5



UA9

材質/アルミ
色/ B2 シルバー
 UB アーバンブラウン
用途/室内用
適応/SS6
備考/掘込寸法 9×9

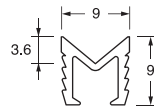

長さ%	品番	入数
1830	UA918	10×5
2740	UA927	10×5
3660	UA936	10×5
2010	UA920	10×5
3010	UA930	10×5
4020	UA940	10×5



UA65

材質/アルミ
色/ B2 シルバー
 UB アーバンブラウン
用途/室内用
備考/掘込寸法 9×6.5

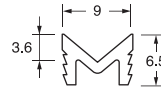

長さ%	品番	入数
2010	UA6520	10×5
3010	UA6530	10×5
4020	UA6540	10×5



UA95

材質/アルミ
色/ B2 シルバー
 UB アーバンブラウン
用途/室内用
備考/掘込寸法 9×5

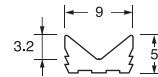

長さ%	品番	入数
2010	UA9520	10×5
3010	UA9530	10×5
4020	UA9540	10×5



FXA22・FXA72

材質/アルミ
色/ B2 シルバー
 UB アーバンブラウン
 PG パールゴールド
用途/室内用
備考/掘込寸法 FXA22: 21×3 FXA72: 17×3

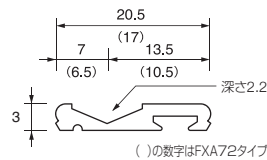

*PGはFXA2220・FXA2230・FXA2240のみです。

長さ%	品番	入数
1830	FXA2218	10×5
2740	FXA2227	10×5
3660	FXA2236	10×5
2010	FXA2220	10×5
3010	FXA2230	10×5
4020	FXA2240	10×5
1830	FXA7218	10×5
2740	FXA7227	10×5
3660	FXA7236	10×5
2010	FXA7220	10×5
3010	FXA7230	10×5
4020	FXA7240	10×5



FXA21

材質/アルミ
色/ B2 シルバー
 UB アーバンブラウン
用途/室内用
備考/掘込寸法 21×3

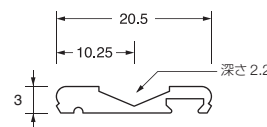

長さ%	品番	入数
1830	FXA2118	10×5
2740	FXA2127	10×5
3660	FXA2136	10×5
2010	FXA2120	10×5
3010	FXA2130	10×5
4020	FXA2140	10×5



DUA12

材質/アルミ
 色/ B2 シルバー
 UB アーバンブラウン
 用途/室内用
 備考/掘込寸法 12×12
 鋳付

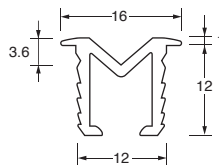

長さ%	品番	入数
1830	DUA1218	10×5
2740	DUA1227	10×5
3660	DUA1236	10×5
2010	DUA1220	10×5
3010	DUA1230	10×5
4020	DUA1240	10×5

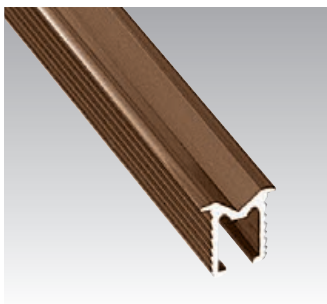

DMA15

材質/アルミ
 色/ B2 シルバー
 UB アーバンブラウン
 用途/室内用
 備考/掘込寸法 12×15
 鋳付

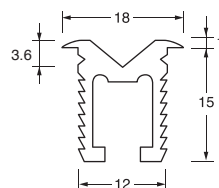

長さ%	品番	入数
2010	DMA1520	10×5
3010	DMA1530	10×5
4020	DMA1540	10×5



DUA9

材質/アルミ
 色/ B2 シルバー
 UB アーバンブラウン
 用途/室内用
 適応/SS6
 備考/掘込寸法 9×9
 鋳付

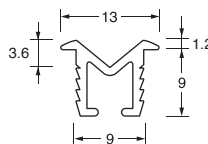

長さ%	品番	入数
1830	DUA918	10×5
2740	DUA927	10×5
3660	DUA936	10×5
2010	DUA920	10×5
3010	DUA930	10×5
4020	DUA940	10×5



DUA65

材質/アルミ
 色/ B2 シルバー
 UB アーバンブラウン
 用途/室内用
 備考/掘込寸法 9×6.5
 鋳付

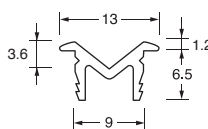

長さ%	品番	入数
1830	DUA6518	10×5
2740	DUA6527	10×5
3660	DUA6536	10×5
2010	DUA6520	10×5
3010	DUA6530	10×5
4020	DUA6540	10×5



DMA4

材質/アルミ
 色/ B2 シルバー
 UB アーバンブラウン
 用途/室内用
 備考/掘込寸法 9.2×4
 鋳付

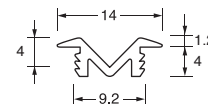

長さ%	品番	入数
1830	DMA418	10×5
2740	DMA427	10×5
3660	DMA436	10×5
2010	DMA420	10×5
3010	DMA430	10×5
4020	DMA440	10×5



DMA69

材質/アルミ
 色/ B2 シルバー
 M3 ブロンズ
 用途/室内用
 備考/掘込寸法 9.4×5.8
 鋳付

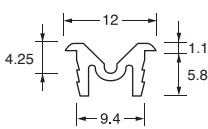

長さ%	品番	入数
1830	DMA6918	10×5
2740	DMA6927	10×5
3660	DMA6936	10×5
2010	DMA6920	10×5
3010	DMA6930	10×5
4020	DMA6940	10×5

注意 1ロット120kgとなります。



HA12

材質/アルミ
色/ B2 シルバー
 UB アーバンブラウン

用途/直付
室内用

備考/穴付
ネジ無

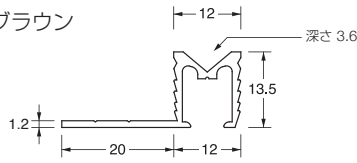

長さ%	品番	入数
2010	HA1220	10×5
3010	HA1230	10×5
4020	HA1240	10×5



DHA12

材質/アルミ
色/ B2 シルバー

用途/直付
室内用

備考/穴無
ネジ無

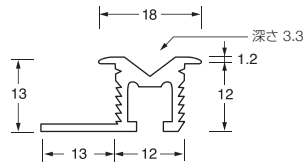

長さ%	品番	入数
2010	DHA1220	10×5
3010	DHA1230	10×5
4020	DHA1240	10×5

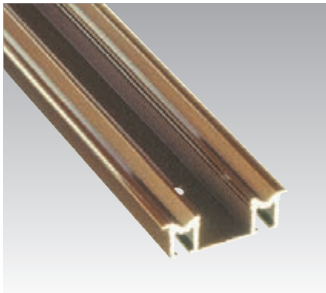

HGA12W・HGA15W

材質/アルミ
色/ B2 シルバー
 UB アーバンブラウン

用途/直付
室内用

備考/穴付
ネジ無

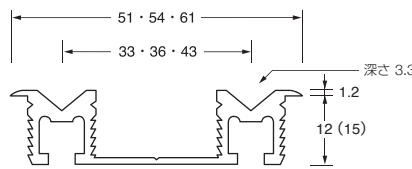

長さ%	品番	品番	穴数
2010	HGA1220W33	HGA1520W33	5
3010	HGA1230W33	HGA1530W33	7
4020	HGA1240W33	HGA1540W33	10
2010	HGA1220W36	HGA1520W36	5
3010	HGA1230W36	HGA1530W36	7
4020	HGA1240W36	HGA1540W36	10
2010	HGA1220W43	—	5
3010	HGA1230W43	—	7
4020	HGA1240W43	—	10

※HGA1520・1530・1540W色はB2シルバーのみです。

※()内はHGA1520・1530・1540Wの寸法です。

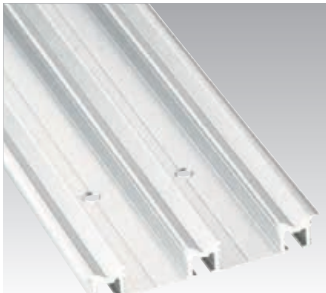

HGA12T

材質/アルミ
色/ B2 シルバー

用途/直付
室内用

備考/穴付
ネジ無

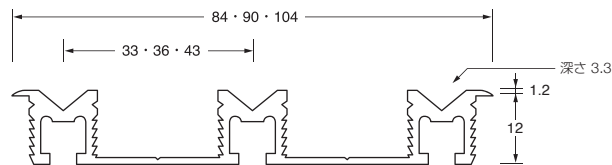

長さ%	品番	穴数
2010	HGA1220T33・36・43	10
3010	HGA1230T33・36・43	14
4020	HGA1240T33・36・43	20





VF12

材質/PVC
色/  ウス茶
用途/室内用
備考/掘込寸法 12×12

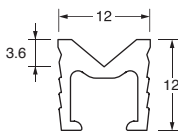

長さ ϕ	品番	入数
1830	VF1218	10×5
2740	VF1227	10×5
3660	VF1236	10×5
2010	VF1220	10×5
3010	VF1230	10×5
4020	VF1240	10×5

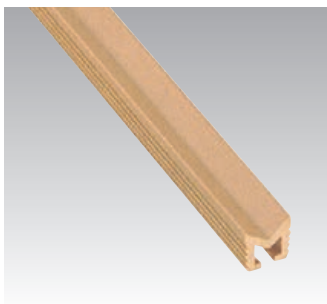

VF9

材質/PVC
色/  ウス茶
用途/室内用
備考/掘込寸法 9×9

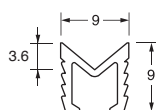

長さ ϕ	品番	入数
1830	VF918	10×5
2740	VF927	10×5
3660	VF936	10×5
2010	VF920	10×5
3010	VF930	10×5
4020	VF940	10×5



FXV22

材質/PVC
色/  ウス茶
用途/室内用
備考/掘込寸法 20×3.5
テープ付:日東501K

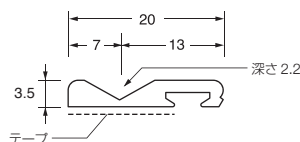

長さ ϕ	品番	入数
1830	FXV2218	10×10
2740	FXV2227	10×5
3660	FXV2236	10×5
2010	FXV2220	10×10
3010	FXV2230	10×5
4020	FXV2240	10×5



FXV72

材質/PVC
色/  ウス茶
用途/室内用
備考/掘込寸法 17×3.5
テープ付:日東501K

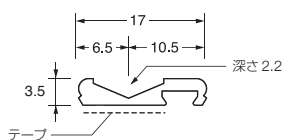

長さ ϕ	品番	入数
1830	FXV7218	10×10
2740	FXV7227	10×5
3660	FXV7236	10×5
2010	FXV7220	10×10
3010	FXV7230	10×5
4020	FXV7240	10×5

部品

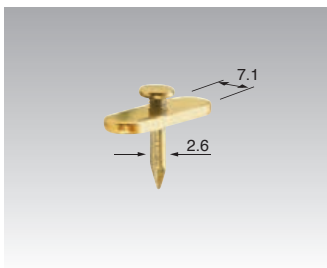

F1S

材質/鉄クロメート
入数/1×100
用途/浮上り防止釘 (R座)
適応/FRS9

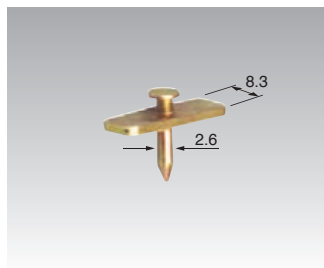

F1M

材質/鉄クロメート
入数/1×100
用途/浮上り防止釘 (角座)
適応/12タイプ

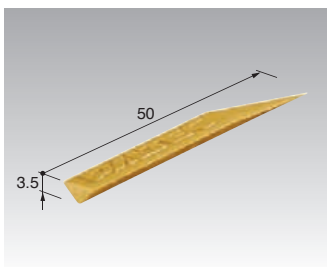

MHG1

材質/POM
入数/1×100
色/ベージュ
用途/掃出し口
適応/薄型除くMタイプ
備考/テープ付





特徴

- 真鍮レールは重厚感のあるゴールド色です。
- 木調施設や和風建築に最適です。
- 耐久性にすぐれ店舗や公共施設にお薦めします。
- V溝レールは建具ブレ防止機能にすぐれています。



必ず弊社専用戸車をご使用ください。27～32頁参照。

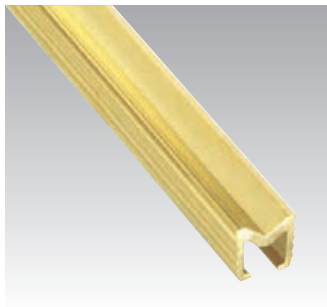

UB12

材質／真鍮
色／  ゴールド
用途／室内用
備考／掘込寸法 12×12

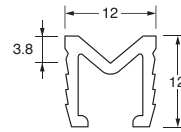

長さ ㎜	品番	入数
1830	UB1218	10×2
2740	UB1227	10×1
3660	UB1236	10×1
2010	UB1220	10×2
3010	UB1230	10×1
4020	UB1240	10×1

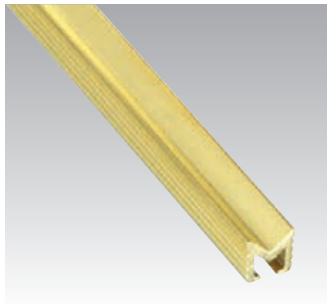

UB9

材質／真鍮
色／  ゴールド
用途／室内用
備考／掘込寸法 9×9

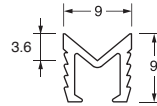

長さ ㎜	品番	入数
1830	UB918	10×2
2740	UB927	10×1
3660	UB936	10×1
2010	UB920	10×2
3010	UB930	10×1
4020	UB940	10×1

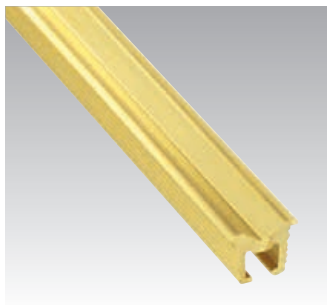

DUB12

材質／真鍮
色／  ゴールド
用途／室内用
備考／掘込寸法 12×12
鍔付

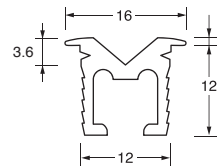

長さ ㎜	品番	入数
1830	DUB1218	10×1
2740	DUB1227	10×1
3660	DUB1236	10×1
2010	DUB1220	10×1
3010	DUB1230	10×1
4020	DUB1240	10×1

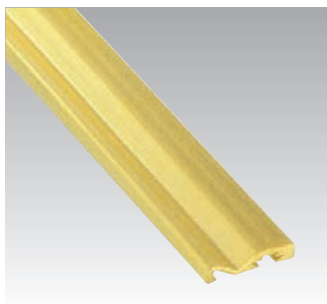

FXB22

材質／真鍮
色／  ゴールド
用途／室内用
備考／掘込寸法 20×4

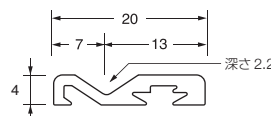

長さ ㎜	品番	入数
1830	FXB2218	10×1
2740	FXB2227	10×1
3660	FXB2236	10×1
2010	FXB2220	10×1
3010	FXB2230	10×1
4020	FXB2240	10×1

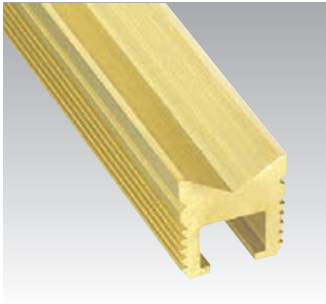

FRB24

材質/真鍮
色/  ゴールド
用途/重量用・室内用
適応/MBS60
備考/掘込寸法 24×25

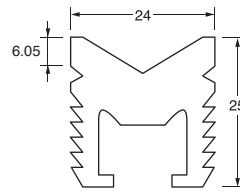

長さ%	品番	入数
2010	FRB2420	10×1
3010	FRB2430	10×1
4020	FRB2440	10×1

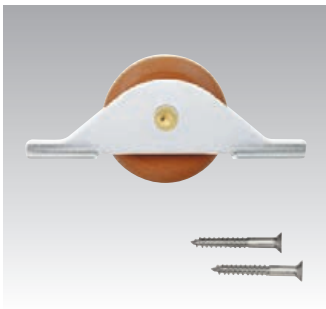

MBS60

材質/枠 SUS304 t=3.0
車 布入ベークライト

車径/60%
入数/1×2×20
適応/FRB24専用
備考/ペアリング入
SUS皿木ネジ 4.5×32×2

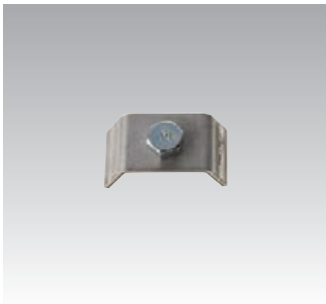
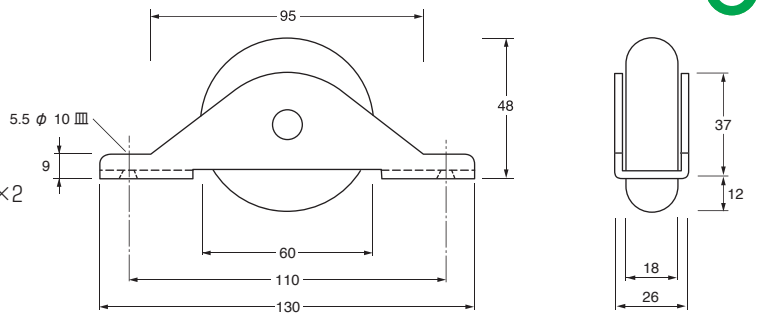

S3

材質/鉄 生地
入数/50
用途/アンカー
適応/FRB24

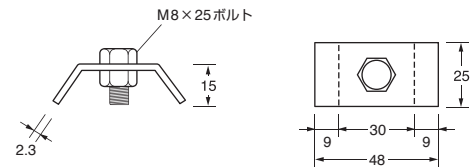

MBS60戸車枠強度データ

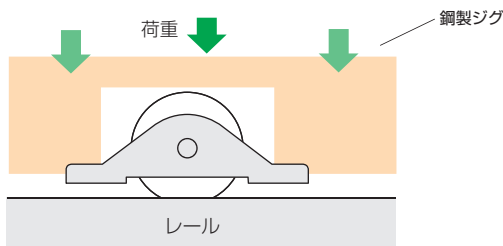

戸車	枠型	データ試験状況
MBS60		17.2kN (1755kgf) 付近に荷重の変曲点が見られ、枠及びレールには変形等の異常を認めず。

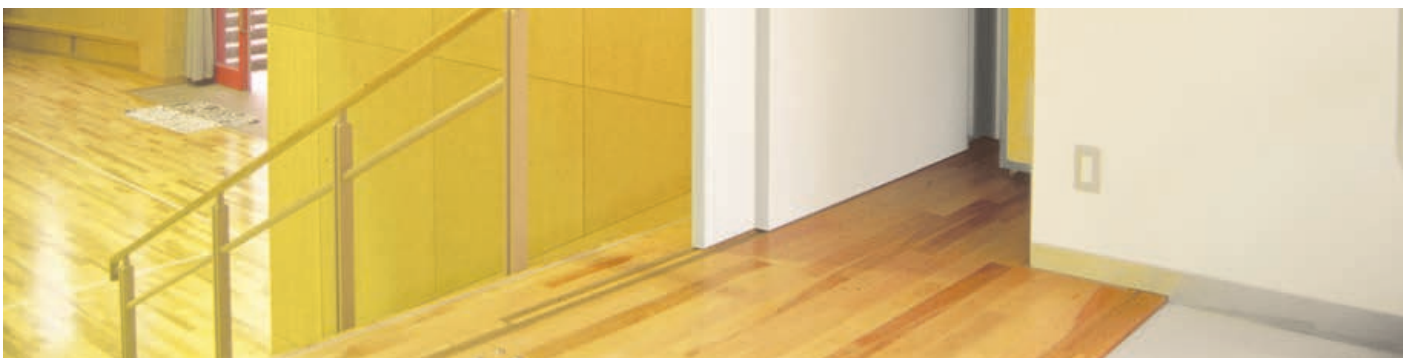



特徴

- V溝面付レールはフラットな仕上がりでお子様や高齢者にも優しい薄型です。
- 3本引き出隅コーナーパーツで新しい空間が設計出来ます。
- スムーズな動きの専用戸車も豊富に揃っています。
- 木目調レールはライトブラウン・ミディアムブラウンの2色からお選びください。



必ず弊社専用戸車をご使用ください。27～32頁参照。



アルミレールは砂埃の多い幼稚園・学校等の公共施設や土足での使用を避けてください。ステンレス製をお勧めします。



AMS17M (木目調)

材質/アルミ

- 色/ ■ LB ライトブラウン
■ MB ミディアムブラウン

用途/平面着け

室内用

備考/穴付

SUS皿木ネジ 2.7×16×穴数

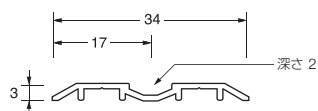

長さ ^{mm}	品番	穴数	入数
1830	AMS1718M	12	20
2740	AMS1727M	16	10
3660	AMS1736M	24	10
2010	AMS1720M	12	20
3010	AMS1730M	18	10
4020	AMS1740M	24	10



AMW33M・AMW36M (木目調)

材質/アルミ

- 色/ ■ LB ライトブラウン
■ MB ミディアムブラウン

用途/平面着け

室内用

備考/穴付

SUS皿木ネジ 2.7×16×穴数

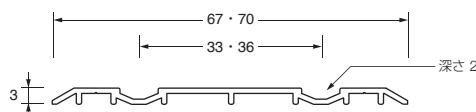

長さ ^{mm}	品番	長さ ^{mm}	品番	穴数	入数
1830	AMW3318M	2010	AMW3320M	12	20
2740	AMW3327M	3010	AMW3330M	16・18	10
3660	AMW3336M	4020	AMW3340M	24	10
1830	AMW3618M	2010	AMW3620M	12	20
2740	AMW3627M	3010	AMW3630M	16・18	10
3660	AMW3636M	4020	AMW3640M	24	10

※穴数後方の数字は3mの穴数です。



AMT33M・AMT36M (木目調)

材質/アルミ

- 色/ ■ LB ライトブラウン
■ MB ミディアムブラウン

用途/平面着け

室内用

備考/穴付

SUS皿木ネジ 2.7×16×穴数

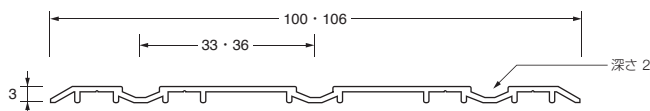

長さ ^{mm}	品番	長さ ^{mm}	品番	穴数	入数
1830	AMT3318M	2010	AMT3320M	24	10
2740	AMT3327M	3010	AMT3330M	32・36	10
3660	AMT3336M	4020	AMT3340M	48	10
1830	AMT3618M	2010	AMT3620M	24	10
2740	AMT3627M	3010	AMT3630M	32・36	10
3660	AMT3636M	4020	AMT3640M	48	10

※穴数後方の数字は3mの穴数です。



AMS17

材質/アルミ

色/ B2 シルバー
 UB アーバンブラウン

用途/平面着け
 室内用

備考/穴付
 SUS皿木ネジ 2.7×16×穴数

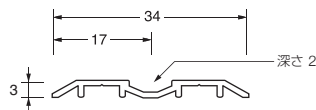

長さmm	品番	穴数	入数
1830	AMS1718	12	20
2740	AMS1727	16	10
3660	AMS1736	24	10
2010	AMS1720	12	20
3010	AMS1730	18	10
4020	AMS1740	24	10



AMW33・36・39

材質/アルミ

色/ B2 シルバー
 UB アーバンブラウン

用途/平面着け
 室内用

備考/穴付
 SUS皿木ネジ 2.7×16×穴数

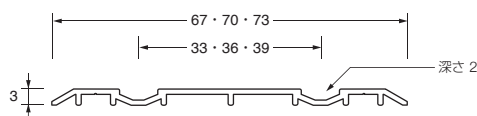

長さmm	品番	長さmm	品番	穴数	入数
1830	AMW3318	2010	AMW3320	12	20
2740	AMW3327	3010	AMW3330	16・18	10
3660	AMW3336	4020	AMW3340	24	10
1830	AMW3618	2010	AMW3620	12	20
2740	AMW3627	3010	AMW3630	16・18	10
3660	AMW3636	4020	AMW3640	24	10
1830	AMW3918	2010	AMW3920	12	20
2740	AMW3927	3010	AMW3930	16・18	10
3660	AMW3936	4020	AMW3940	24	10

*穴数後方の数字は3mの穴数です。

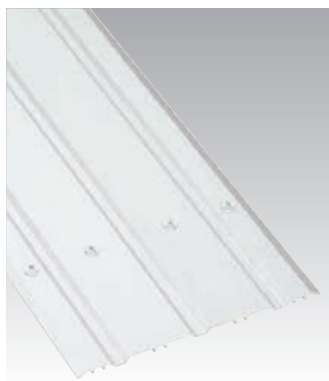

AMT33・AMT36

材質/アルミ

色/ B2 シルバー
 UB アーバンブラウン

用途/平面着け
 室内用

備考/穴付
 SUS皿木ネジ 2.7×16×穴数

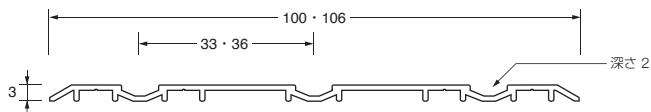

長さmm	品番	長さmm	品番	穴数	入数
1830	AMT3318	2010	AMT3320	24	10
2740	AMT3327	3010	AMT3330	32・36	10
3660	AMT3336	4020	AMT3340	48	10
1830	AMT3618	2010	AMT3620	24	10
2740	AMT3627	3010	AMT3630	32・36	10
3660	AMT3636	4020	AMT3640	48	10

*穴数後方の数字は3mの穴数です。

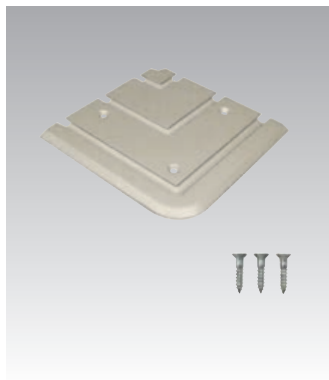

AMT36CP

材質/PA6

入数/フリー

色/ LG ライトグレイ
 UB アーバンブラウン

用途/コーナーパーツ・室内用

適応/AMT36

備考/芯×芯36
 SUS皿木ネジ 3.1×16×3

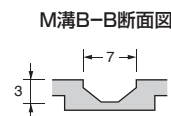
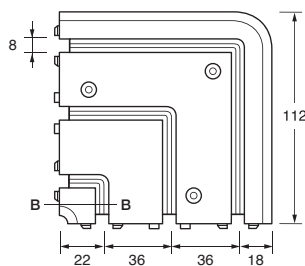

特徴

- RTYPE はV戸車専用のステンとアルミの複合レールです。
- 戸車走行面にステンレスを使用。
- 走行面の耐久性を格段に向上させた夢のレールです。
- ステンレスV・Y溝レールは高耐久レールです。



必ず弊社専用戸車をご使用ください11~14・27~32頁参照。



RTYPEは弊社CVRT28・CVT28・LVSRT30・NV33B-V以外の戸車は使用しないでください。



RTYPEはPSS 8使用時CVRT 28・CVT 28以外の車ではストップ機能は動きません。



ARS17 V戸車専用

材質/アルミ・SUS304
色/ B2 シルバー
 UBM アーバンブラウンM
用途/平面着け
室内用
適応/CVRT28・CVT28・LVSRT30
NV33B-V
備考/アルミ ステンレス複合
穴付
SUS皿木ネジ2.7×16×穴数

長さmm	品番	穴数	入数
1830	ARS1718	12	1
2740	ARS1727	16	1
3660	ARS1736	24	1
2000	ARS1720	12	1
3000	ARS1730	18	1
4000	ARS1740	24	1

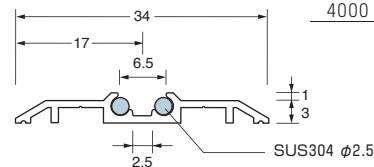

PSS8

材質/PA6
入数/50
色/ LG ライトグレイ
 UBM アーバンブラウンM
用途/セーフストップパー
適応/ARS17・AYS17
備考/SUS皿木ネジ 3.1×16×2

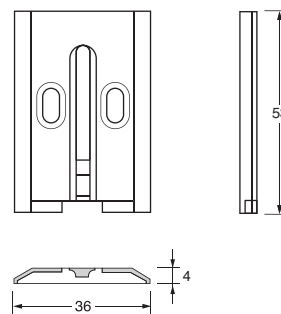

■ PSS8ダブル取付納まり図

- RTYPE は専用レールストッパーでダブル・トリプルレールに対応します。

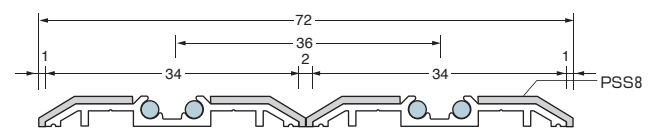
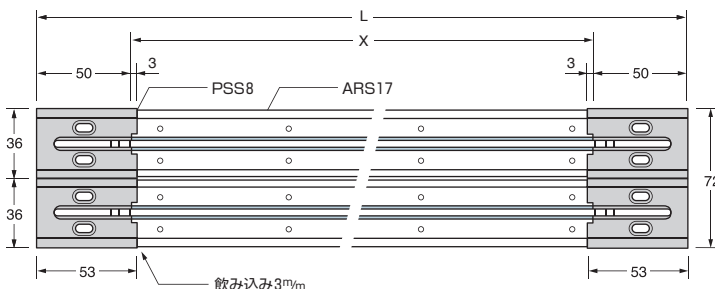

注意 レール寸法X=L-100です。



FRS12

材質/SUS304 t=0.8
備考/掘込寸法 12×12



在

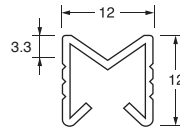

長さ %	品番	入数
1830	FRS1218	5×4
2740	FRS1227	5×2
3660	FRS1236	5×2
2010	FRS1220	5×4
3010	FRS1230	5×2
4020	FRS1240	5×2



FRS9

材質/SUS304 t=0.7
備考/掘込寸法 9×9



在

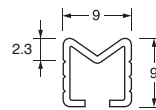

長さ %	品番	入数
1830	FRS918	5×4
2740	FRS927	5×2
3660	FRS936	5×2
2010	FRS920	5×4
3010	FRS930	5×2
4020	FRS940	5×2

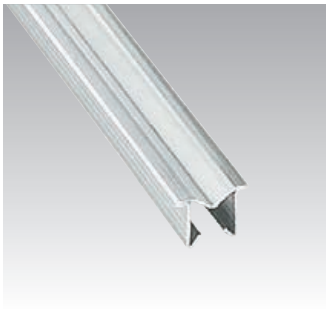

DMS12

材質/SUS304 t=0.7
備考/掘込寸法 12×12
鍔付



在

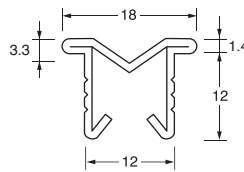

長さ %	品番	入数
1830	DMS1218	5×4
2740	DMS1227	5×2
3660	DMS1236	5×2
2010	DMS1220	5×4
3010	DMS1230	5×2
4020	DMS1240	5×2



DMS9

材質/SUS304 t=0.7
備考/掘込寸法 9×9
鍔付



在

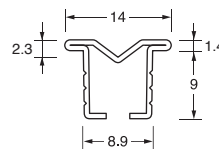

長さ %	品番	入数
1830	DMS918	5×4
2740	DMS927	5×2
3660	DMS936	5×2
2010	DMS920	5×4
3010	DMS930	5×2
4020	DMS940	5×2



YS12

材質/SUS304 t=0.8
備考/掘込寸法 12×12



在

CJK
適合

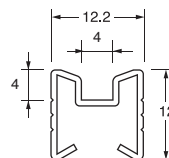

長さ %	品番	入数
1830	YS1218	5×4
2740	YS1227	5×2
3660	YS1236	5×2
2010	YS1220	5×4
3010	YS1230	5×2
4020	YS1240	5×2

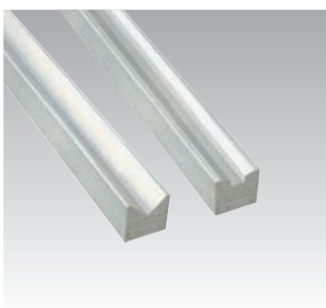

VSM12・YSM12

材質/SUS304 無垢
備考/掘込寸法 12×12



在

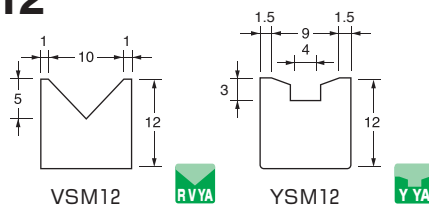

長さ %	品番	入数
2010	VSM1220	10
3010	VSM1230	10
4020	VSM1240	10
2000	YSM1220	10
3000	YSM1230	10
4000	YSM1240	10



重量扉使用時は対応戸車と床下地にご注意ください。

特徴

- SUS304 ヘアラインでシャープな表面仕上げです。
- バリアフリー対応のフラットタイプ商品です。
- VFレールは平型面付で施工が容易です。
- 戸車の種類も豊富で用途に合わせて選べます。
- 偏芯・3本・4本引き等別注製作可能です。



必ず弊社専用戸車をご使用ください。27~32頁参照。



木製用には下図中のアンカーはありません。木製用は通常穴ナシ在庫です。



Vタイプ木製用の穴明費は別途請求させていただきます。穴仕様は両側面に5φハカ穴を明けます。

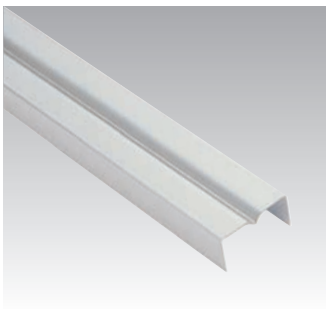

VS50C・V50M

材質/SUS304 HL・SPV t=1.0
用途/室内用
備考/C:コンクリート用・アンカー付
M:木製用・穴無・アンカー無



2000以下

2001以上

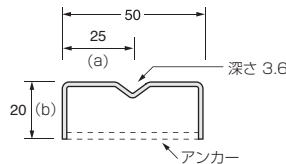

長さφ	品番	アカ数	参考穴数	仕様	入数
1820	VS518C(M)	5	12	1本物	12
2730	VS527C(M)	7	16	1本物	6
3640	VS536C(M)	9	22	1本物	6
2000	VS520C(M)	5	12	1本物	12
3000	VS530C(M)	7	18	1本物	6
4000	VS540C(M)	9	24	1本物	6

※穴明費別途。



a≥16 (3000以下) a≥17 (3001以上)
b≥7 (2000以下) b≥8 (2001以上)
t=1.2

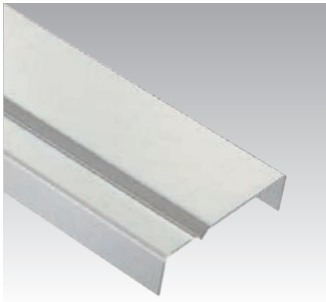

VS100C・V100M

材質/SUS304 HL・SPV t=1.0
用途/室内用
備考/C:コンクリート用・アンカー付
M:木製用・穴無・アンカー無



2000以下

2001以上

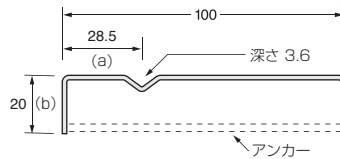

長さφ	品番	アカ数	参考穴数	仕様	入数
1820	VS1018C(M)	5	12	1本物	6
2730	VS1027C(M)	7	16	1本物	6
3640	VS1036C(M)	9	22	1本物	4
2000	VS1020C(M)	5	12	1本物	6
3000	VS1030C(M)	7	18	1本物	6
4000	VS1040C(M)	9	24	1本物	4

※穴明費別途。



a≥16 (3000以下) a≥17 (3001以上)
b≥7 (2000以下) b≥8 (2001以上)
t=1.2

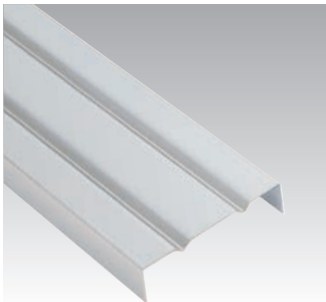

VW100C・VW100M

材質/SUS304 HL・SPV t=1.0
用途/室内用
備考/C:コンクリート用・アンカー付
M:木製用・穴無・アンカー無

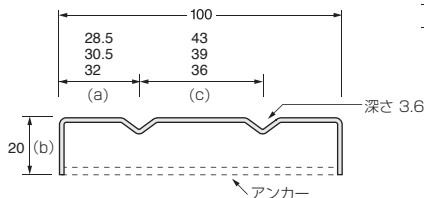

長さφ	品番	アカ数	参考穴数	仕様	入数
1820	VW1018C(M)	5	12	1本物	6
2730	VW1027C(M)	7	16	1本物	6
3640	VW1036C(M)	9	22	1本物	4
2000	VW1020C(M)	5	12	1本物	6
3000	VW1030C(M)	7	18	1本物	6
4000	VW1040C(M)	9	24	1本物	4

※穴明費別途。



a≥16 (3000以下) a≥17 (3001以上)
b≥7 (2000以下) b≥8 (2001以上)
c≥33 t=1.2



VFS50N2・VFS50N1

材質/SUS304 HL・SPV t=1.0

用途/平面着け

室内用

備考/N2:コンクリート木製兼用

N1:木製敷居用

穴付

下穴φ5 皿φ7.5

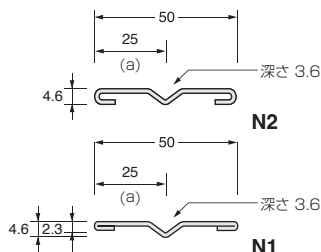

長さφ	品番	穴数	仕様	入数
1820	VFS518N2・N1	12	1本物	12
2730	VFS527N2・N1	16	1本物	6
3640	VFS536N2・N1	24	1本物	4
2000	VFS520N2・N1	12	1本物	12
3000	VFS530N2・N1	20	1本物	6
4000	VFS540N2・N1	24	1本物	4

警告 インパクトドライバーは使用しないでください。
注意 N1は受注生産品です。

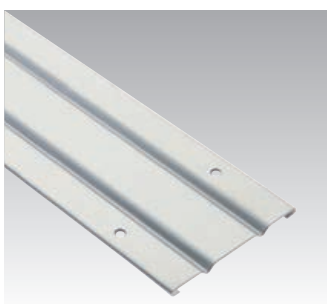

VFW100N2・VFW100N1

材質/SUS304 HL・SPV t=1.0

用途/平面着け

室内用

備考/N2:コンクリート木製兼用

N1:木製敷居用

穴付

下穴φ5 皿φ7.5

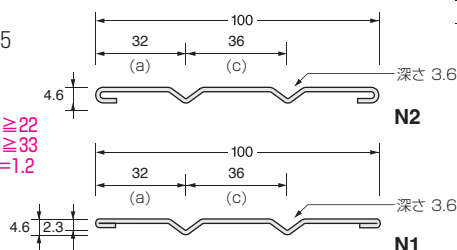

長さφ	品番	穴数	仕様	入数
1820	VFW1018N2・N1	12	1本物	12
2730	VFW1027N2・N1	16	1本物	6
3640	VFW1036N2・N1	24	1本物	4
2000	VFW1020N2・N1	12	1本物	12
3000	VFW1030N2・N1	20	1本物	6
4000	VFW1040N2・N1	24	1本物	4

警告 インパクトドライバーは使用しないでください。
注意 N1は受注生産品です。

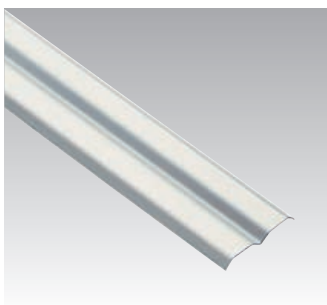

VFS50P2・VFS50P1

材質/SUS304 HL・SPV t=1.0

用途/平面着け

室内用

備考/P2:コンクリート木製兼用

P1:木製敷居用

穴無

接着

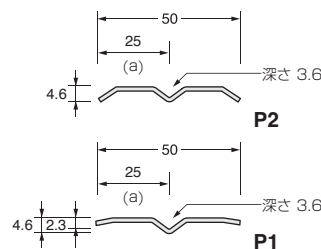

長さφ	品番	穴数	仕様	入数
1820	VFS518P2・P1	無	1本物	12
2730	VFS527P2・P1	無	1本物	6
3640	VFS536P2・P1	無	1本物	4
2000	VFS520P2・P1	無	1本物	12
3000	VFS530P2・P1	無	1本物	6
4000	VFS540P2・P1	無	1本物	4

別注可 a ≥ 19 (2730以下) a ≥ 21 (2731以上)
7~10 t = 1.2

注意 P1は受注生産品です。

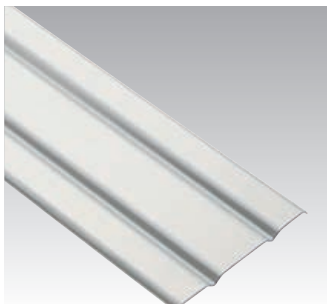

VFW100P2・VFW100P1

材質/SUS304 HL・SPV t=1.0

用途/平面着け

室内用

備考/P2:コンクリート木製兼用

P1:木製敷居用

穴無

接着

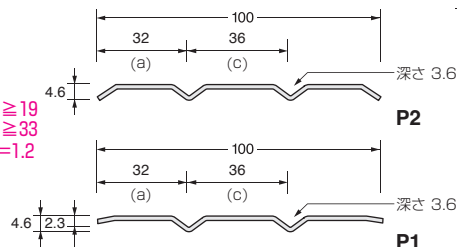

長さφ	品番	穴数	仕様	入数
1820	VFW1018P2・P1	無	1本物	12
2730	VFW1027P2・P1	無	1本物	6
3640	VFW1036P2・P1	無	1本物	4
2000	VFW1020P2・P1	無	1本物	12
3000	VFW1030P2・P1	無	1本物	6
4000	VFW1040P2・P1	無	1本物	4

注意 P1は受注生産品です。



MU133

材質/枠 鉄クロメート t=1.5
車 POM
車径/33%
入数/1×20×20
備考/ベアリング無

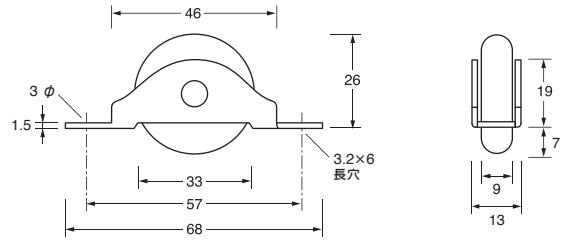

KNK33

材質/枠 鉄クロメート t=1.5
車 POM
車径/33%
入数/1×20×20
備考/Rベアリング入

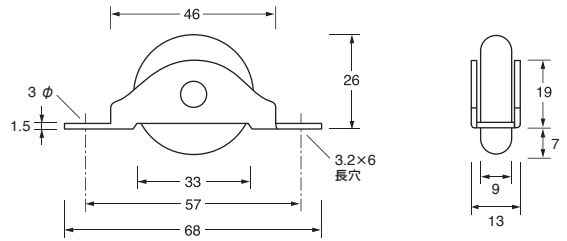

KSK33

材質/枠 SUS304 t=1.5
車 POM
車径/33%
入数/1×20×20
備考/Rベアリング入

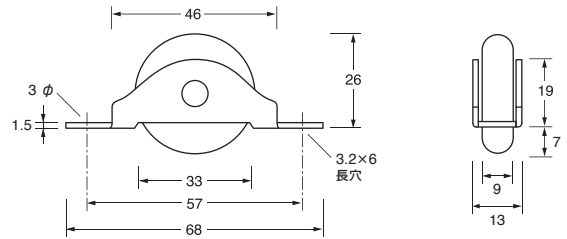

GUT133

材質/枠 鉄クロメート t=1.2 t=1.0
車 POM
車径/33%
入数/1×12×10
備考/調整式・ベアリング無

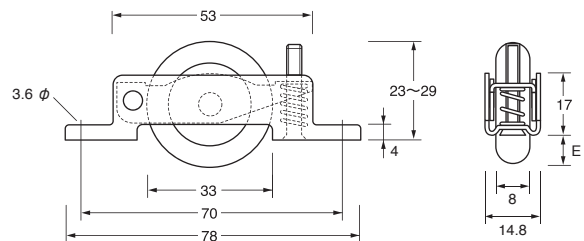

E可動巾標準7%より $\pm\frac{3}{3}$

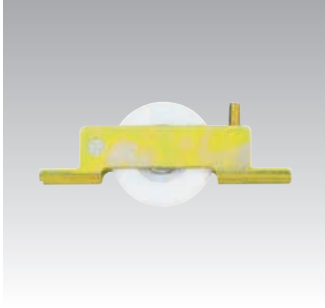

GKT33

材質/枠 鉄クロメート t=1.2 t=1.0
車 POM
車径/33%
入数/1×12×10
備考/調整式・Rベアリング入

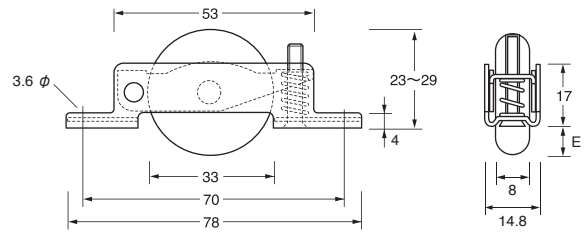

E可動巾標準7%より $\pm\frac{3}{3}$



MFT42

材質/枠 鉄クロメート t=1.6
車 POM
車径/42%
入数/2×3×10
備考/調整式・ベアリング入
鉄クロメートA皿タッピング
3.5×25×2

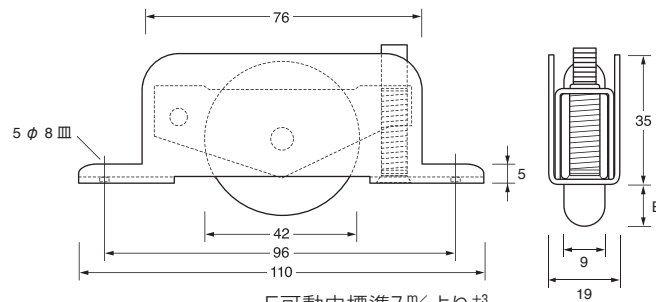

E可動巾標準7%より $\pm\frac{3}{3}$



MF33 ↓40
 材質/枠 鉄クロメート t=1.5
 車 POM
 車径/33%
 入数/2×6×20
 備考/ベアリング入

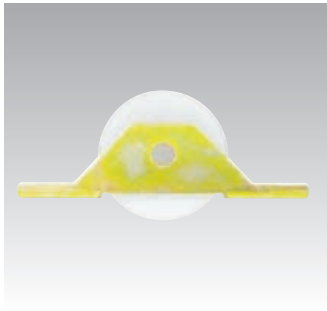
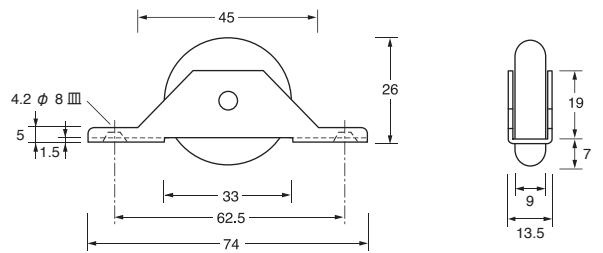

MF42 ↓50
 材質/枠 鉄クロメート t=1.5
 車 POM
 車径/42/m
 入数/2×6×10
 備考/ベアリング入

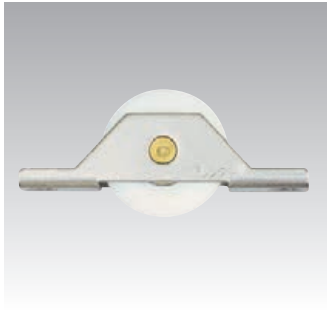
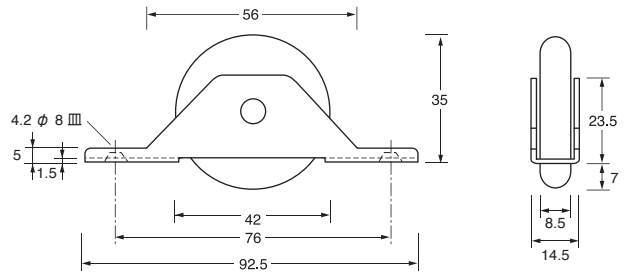

MFS42 ↓50
 材質/枠 SUS304 t=1.5
 車 POM
 車径/42%
 入数/2×6×10
 備考/ベアリング入

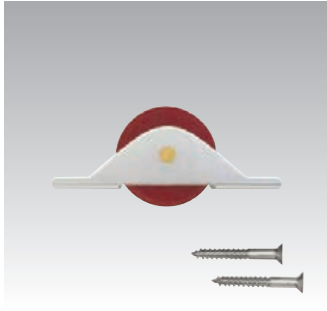
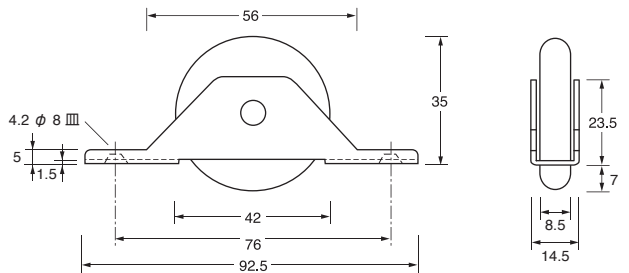

MBS33 ↓40
 材質/枠 SUS304 t=2.0
 車 布入ベークライト
 車径/33%
 入数/2×6×20
 備考/ベアリング入
 SUS皿木ネジ 3.5×25×2

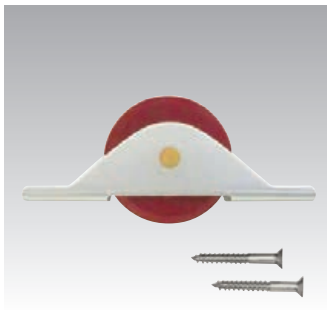
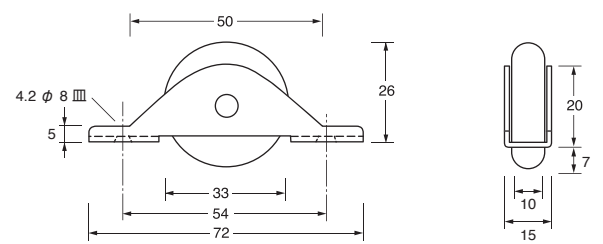

MBS42 ↓50
 材質/枠 SUS304 t=2.0
 車 布入ベークライト
 車径/42%
 入数/2×6×12
 備考/ベアリング入
 SUS皿木ネジ 3.5×25×2

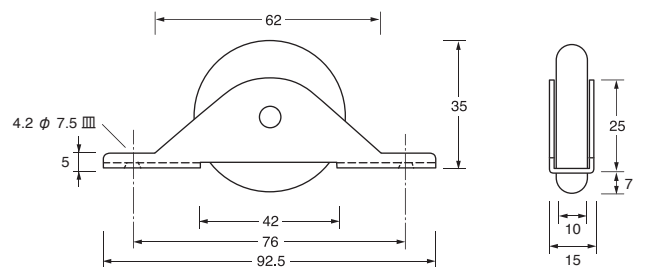



VU125

材質/枠 鉄クロメート t=1.5
車 POM
車径/25%
入数/1×30×20
備考/ベアリング無

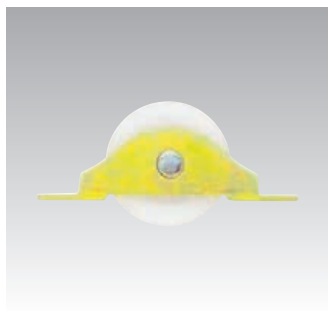
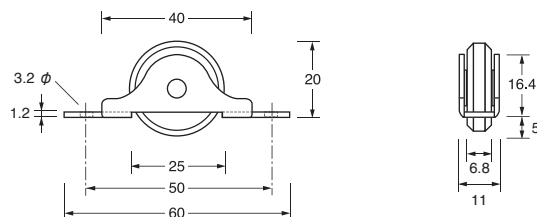

VU133

材質/枠 鉄クロメート t=1.5
車 POM
車径/33%
入数/1×20×20
備考/ベアリング無

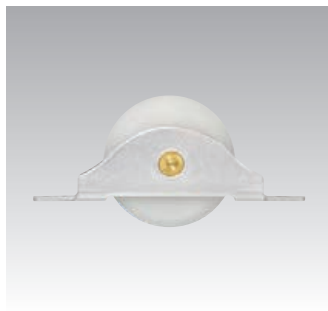
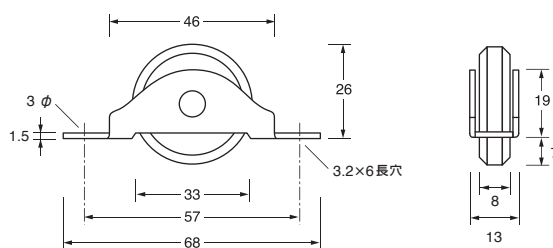

VSK33

材質/枠 SUS304 t=1.5
車 POM
車径/33%
入数/1×20×20
備考/Rベアリング入

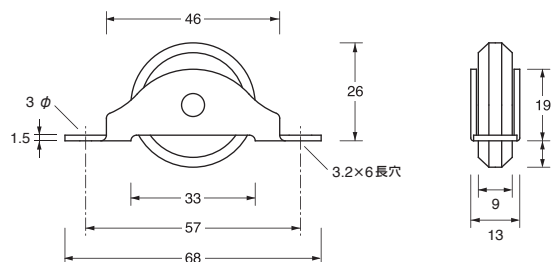

YS33

V溝レールにも対応します。

材質/枠 SUS304 t=1.5
車 POM
車径/33%
入数/2×6×20
備考/ベアリング入

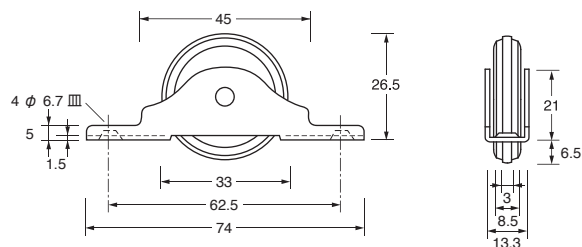

VS42

材質/枠 SUS304 t=1.5
車 POM
車径/42%
入数/1×12×10
備考/ベアリング入

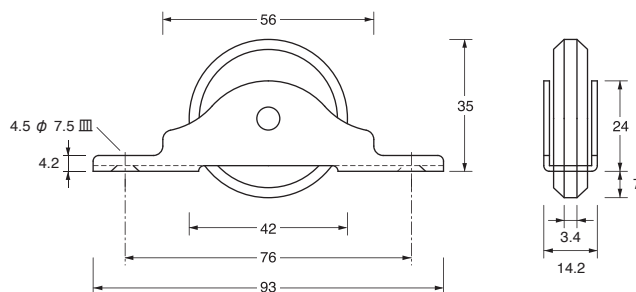



LVNRT30 ↓30

材質/枠 鉄ユニクロメート t=1.2 t=1.0
車 POM
車径/30%
入数/1×20×10
備考/調整式・Rベアリング入

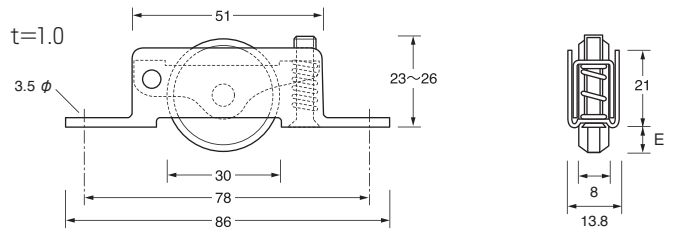

E可動巾標準7%より⁺³

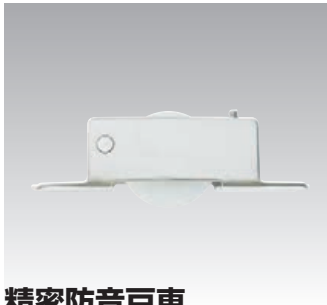

LVSRT30 ↓30

材質/枠 SUS304 t=1.2 t=1.0
車 POM
車径/30%
入数/1×20×10
備考/調整式・Rベアリング入

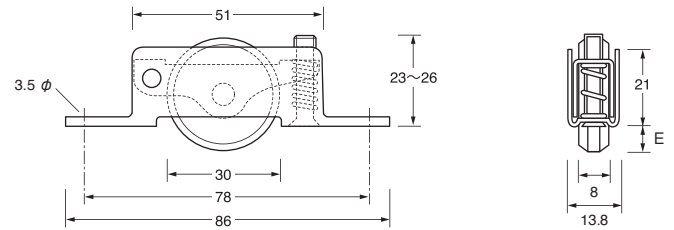

E可動巾標準7%より⁺³

精密防音戸車



NV33N-R·V·YA ↓30

材質/枠 SUS304 t=1.2
車 POM
車径/33%
入数/1×20×20
備考/ベアリング無・all-around (YA車)

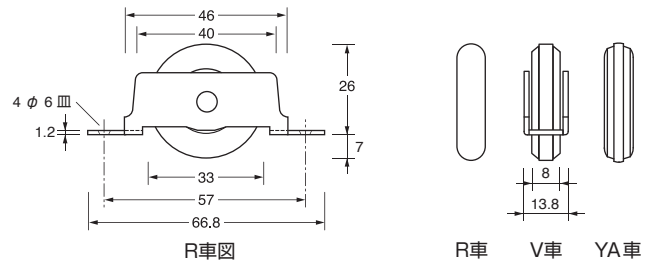

NV33B-R·V·YA ↓30

材質/枠 SUS304 t=1.2
車 POM
車径/33%
入数/1×20×20
備考/ベアリング入・all-around (YA車)

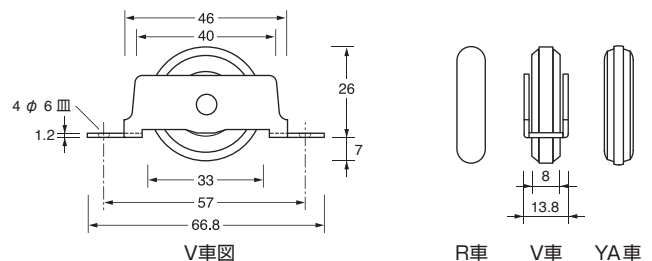

NV42B-R·V·YA ↓50

材質/枠 SUS304 t=1.5
車 POM
車径/42%
入数/1×12×20
備考/ベアリング入・all-around (YA車)

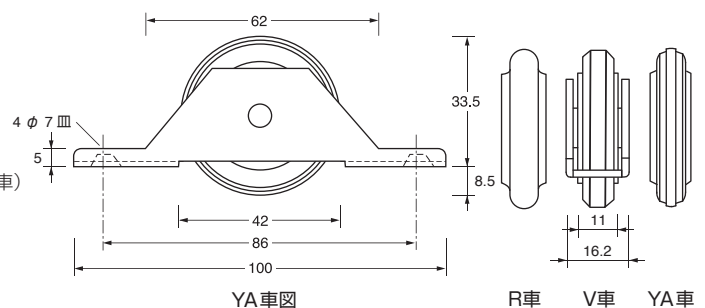

NV33AB-R·V·YA ↓30

材質/枠 SUS304 t=1.2 t=1.0
車 POM
車径/33%
入数/1×20×12
備考/調整式・ベアリング入・all-around (YA車)
E可動巾標準7%より⁺³

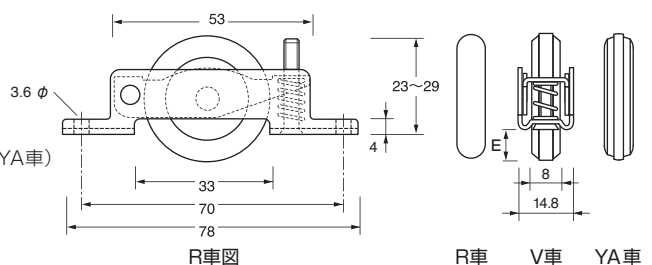



CVUT25-2D-16

材質/枠 樹脂
車 POM
車径/25%
入数/1×100×3
色/  BA
備考/ベアリング無・鉄フィニッシュビス
3.8×60×1

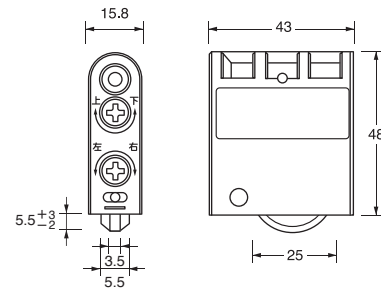

CVRT25-2D-16

材質/枠 樹脂
車 POM
車径/25%
入数/1×100×3
色/  BA
備考/Rベアリング入・鉄フィニッシュビス
3.8×60×1

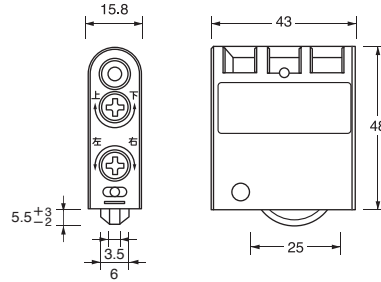

CVT28II-2D-16

材質/枠 樹脂 鉄三価クロメート
車 POM
車径/28%
入数/1×20×10
色/  BK
備考/ベアリング入・鉄フィニッシュビス
3.8×60×1

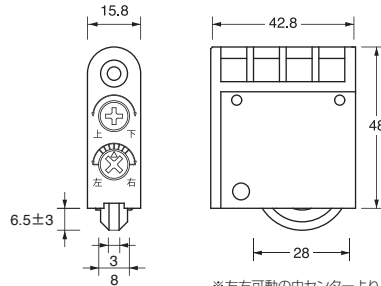

※左右可動のセンターより±2

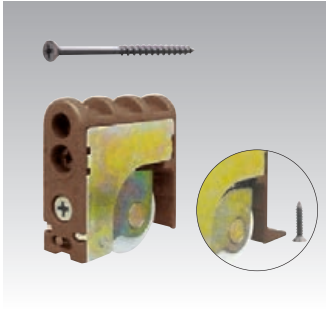

CVRT28-2D-16 (L)

材質/枠 樹脂 鉄クロメート
車 POM
車径/28%
入数/1×100×3
色/  LB  MB  BA
備考/Rベアリング入・鉄Fビス3.8×60×1
(L付・皿3×16×1)

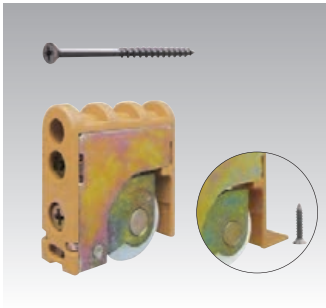
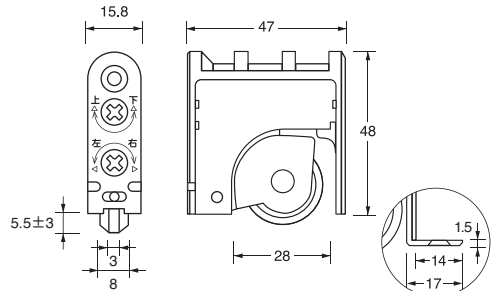

CVT28-2D-16 (L)

材質/枠 樹脂 鉄クロメート
車 POM
車径/28%
入数/1×100×3
色/  LB  MB  BA
備考/ベアリング入・鉄Fビス3.8×60×1
(L付・皿3×16×1)

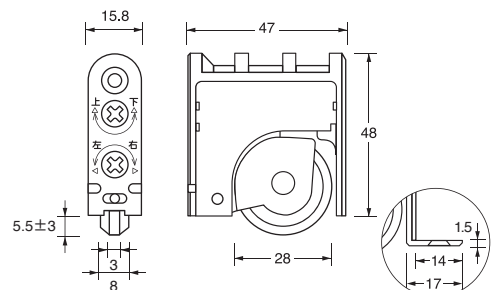

CVRT28-2D-18L

材質/枠 樹脂
車 POM
車径/28%
入数/1×100×3
色/  MB
備考/Rベアリング入・鉄Fビス3.8×60×1
(皿3×16×1)

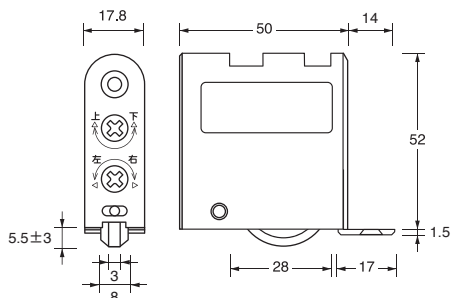

色表示

- LB ライト ブラウン
- MB ミディアム ブラウン
- BA ブラウン アンバー
- BK ブラック

CVT28-2D-18L

材質/枠 樹脂
車 POM
車径/28%
入数/1×100×3
色/ ■ MB
備考/ベアリング入・鉄ビス3.8×60×1・皿3×16×1

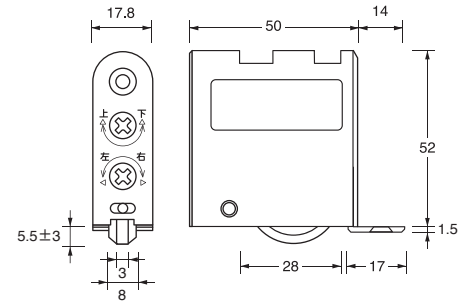

GT1 ガイド車

材質/枠 樹脂 ZDC三価クロメート
車 POM Y車
車径/28%
入数/1×100×3
色/ ■ LB ■ MB
用途/上部下部用前後調整ガイド
備考/ベアリング入・鉄フィニッシュビス 3.8×60×1
E可動巾標準4.5%±3.5

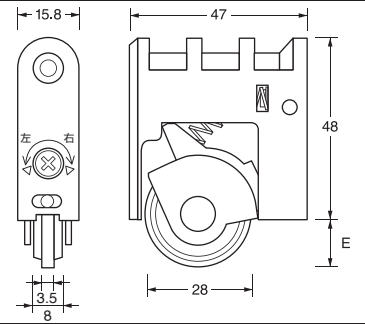

GT3 押付強さ調整式ガイド車

材質/枠 樹脂 鉄三価クロメート
車 POM Y車
車径/20%
入数/1×100×3
色/ ■ BA
用途/上部下部用前後調整ガイド
備考/ベアリング無・鉄フィニッシュビス 3.8×60×1
E可動巾標準4%±3



SP16

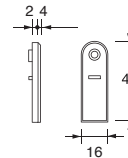

⚠ 図SP16を使用すると奥行は47%になります。
注意 CP16は使用できません。

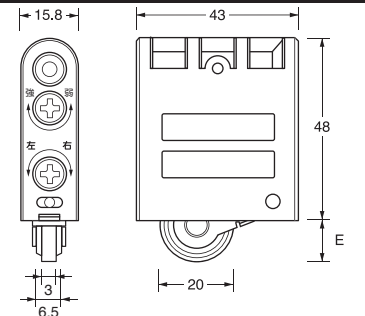

GT5 ガイド車

材質/枠 樹脂 ZDC三価クロメート
車 POM Y車
車径/21%
入数/1×50×4
色/ ■ BA
用途/上部下部用前後調整ガイド
備考/ベアリング入
鉄フィニッシュビス 3.8×16×2
E可動巾標準4%より±3



L5 (別売)

材質/ポリカ
用途/GT5用
調整部材
入数/フリー
用途/A皿タッピング 3×16×2

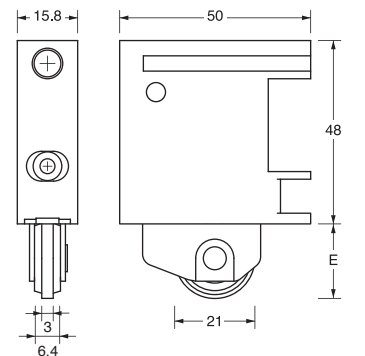
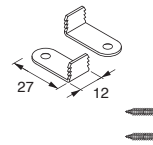

GT5下部掘込寸法

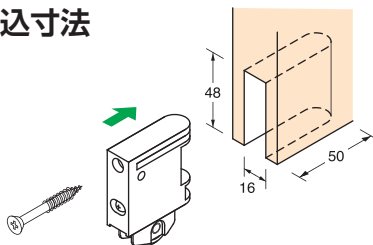

GT5底面掘込寸法

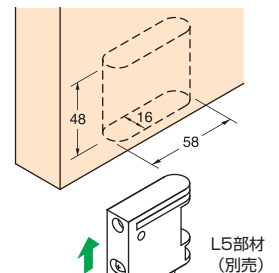

GT1・GT3掘込寸法

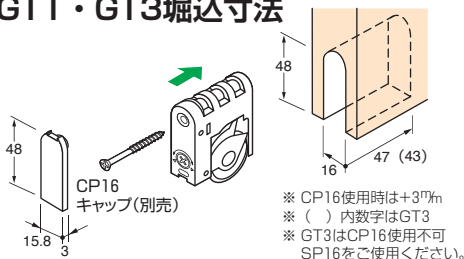

下部仕様参考図(GT1)

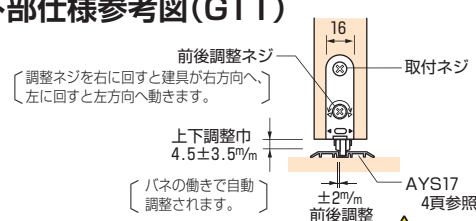

⚠ 上部は吊車仕様となります。
注意 パルスライドカタログ参照してください。



特徴

- レールは鴨居にネジ止めするだけです。
- 上部差し込みタイプレールで建具の外れ防止が増します。
- 専用レールは1本引き・2本引き・3本引きが揃っています。
- GT2 取付ネジは下穴ナシで使えるコースレットネジ3.8×41を採用しています。
- GT2 は前後調整ネジで建具を前後2%動かせます。

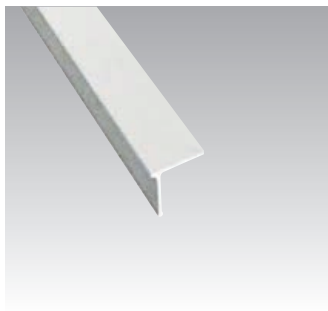

GTS II 17

材質/アルミ
色/ B2 シルバー
 WH ホワイト
 UB アーバンブラウン

用途/室内用
適応/GT2
備考/穴付・ネジ無

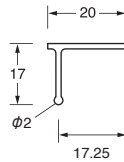

長さmm	品番	穴数	入数
1830	GTS II 1718	6	20
2740	GTS II 1727	8	20
3660	GTS II 1736	12	20
2010	GTS II 1720	6	20
3010	GTS II 1730	9	20
4020	GTS II 1740	12	20

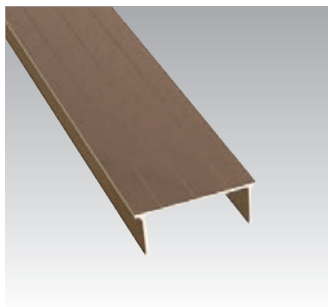

GTW II 33・36・39

材質/アルミ
色/ B2 シルバー
 UB アーバンブラウン

用途/室内用
適応/GT2
備考/穴付・ネジ無

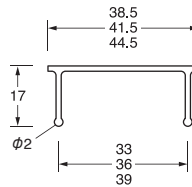

長さmm	品番	長さmm	品番	穴数	入数
1830	GTW II 3318	2010	GTW II 3320	12	20
2740	GTW II 3327	3010	GTW II 3330	16・18	10
3660	GTW II 3336	4020	GTW II 3340	24	10
1830	GTW II 3618	2010	GTW II 3620	12	20
2740	GTW II 3627	3010	GTW II 3630	16・18	10
3660	GTW II 3636	4020	GTW II 3640	24	10
1830	GTW II 3918	2010	GTW II 3920	12	20
2740	GTW II 3927	3010	GTW II 3930	16・18	10
3660	GTW II 3936	4020	GTW II 3940	24	10

*穴数後方の数字は3m穴数です。

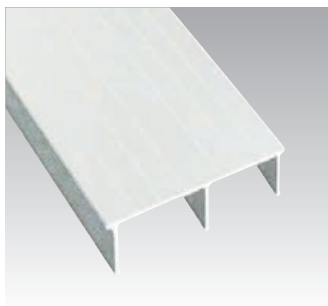

GTT II 33・36

材質/アルミ
色/ B2 シルバー
 UB アーバンブラウン

用途/室内用
適応/GT2
備考/穴付・ネジ無

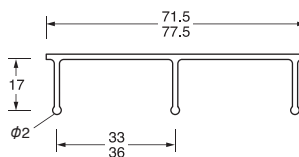

長さmm	品番	穴数	入数
2010	—	—	—
3010	GTT II 3330	18	10
4020	GTT II 3340	24	10
2010	—	—	—
3010	GTT II 3630	18	10
4020	GTT II 3640	24	10



GT2

材質/POM
 入数/1×100×10
 色/ BA ブラウンアンバー
 WH ホワイト
 用途/前後調整上部
 備考/鉄コースレット3.8×41×1

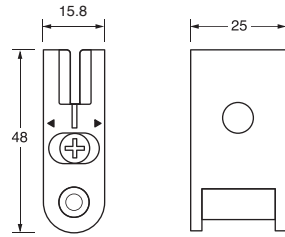

■ 上部前後調整ガイド取付・調整方法

前後調整ネジをゆるめ、建具を前後±2%動かせます。
 ネジをしめれば、ガイド軸と内部0.5%ピッチV溝の動きでしっかり固定されます。

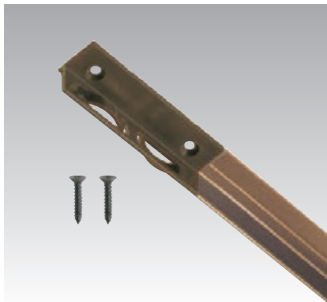
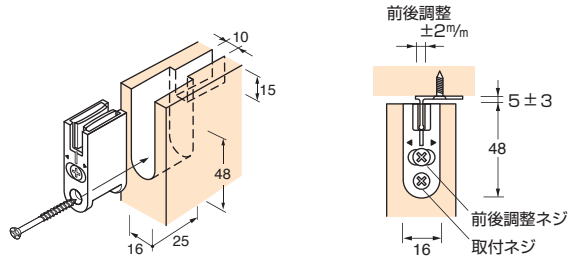

GT2ST

材質/POM
 入数/1×100×10
 色/ BA ブラウンアンバー
 用途/ブレーキ
 備考/鉄A皿タッピング3.5×20×2
 適応/GTSII17

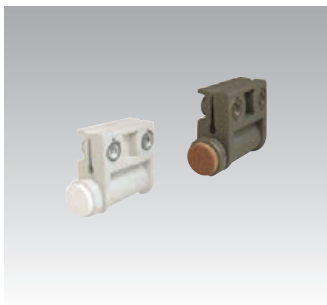
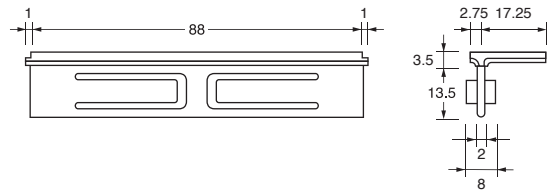

WFJS1

材質/PA6
 入数/1×50
 色/ BA ブラウンアンバー
 WH ホワイト
 用途/ストッパー
 備考/上部レール・GTSII専用

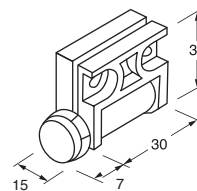

左右はクッション部材の方向を入れ換えてください。
 注意

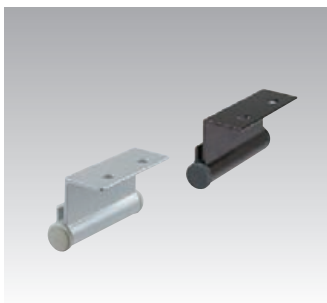

GT2-CST1

材質/アルミ・ファニサーブ
 入数/1×100 インサート/角型G
 定尺/3640・4000%
 色/ B2 シルバー
 BK ブラック
 備考/GTII用中間ストップ・ネジ無

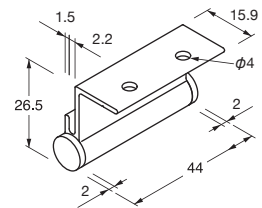

取付ネジはナベドリルネジ3.5×25以上をおすすめします。
 注意



WFKS1

材質/PA6
 入数/1×50
 色/ BA ブラウンアンバー
 WH ホワイト
 用途/ストッパー
 適応/下部レール・AYS17専用
 備考/鉄トラス3.5×20×2

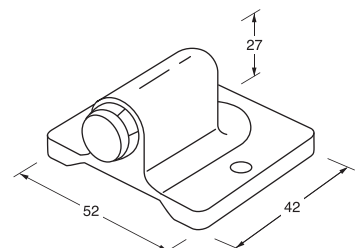

色表示

- LB ライト ブラウン
- MB ミディアム ブラウン
- BA ブラウン アンバー
- PY パールグレイ
- WH ホホワイト

… 参考扉重量 (kg) … 木ネジ入

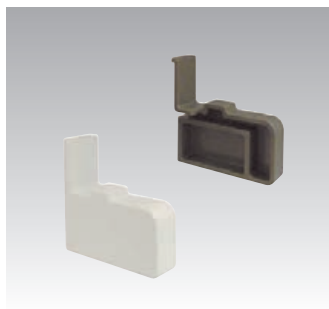

WFC1

材質/ABS
 入数/左右1セット×50
 色/ BA ブラウンアンバー
 WH ホホワイト
 用途/キャップ
 適応/上部レール

在

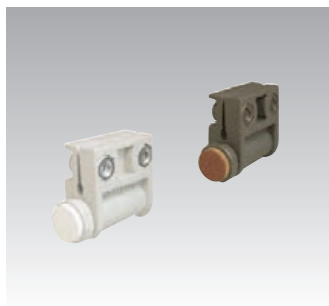
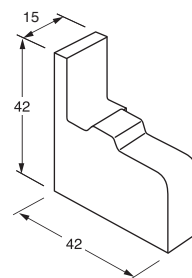

WFJS1

材質/PA6
 入数/1×50
 色/ BA ブラウンアンバー
 WH ホホワイト
 用途/ストッパー
 適応/上部レール

在

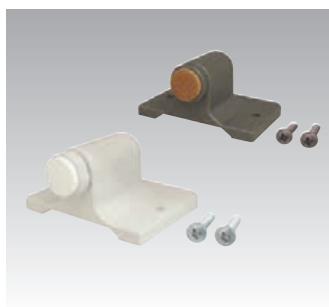
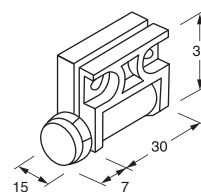

WFKS1

材質/PA6
 入数/1×50
 色/ BA ブラウンアンバー
 WH ホホワイト
 用途/ストッパー
 適応/下部レール AYS17専用
 備考/鉄トラス3.5×20×2

在

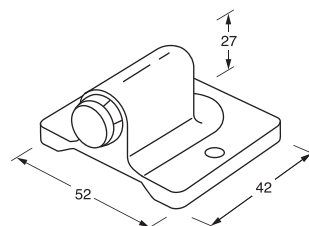

GT2

材質/POM
 入数/1×100
 色/ BA ブラウンアンバー
 WH ホホワイト
 用途/上部用前後調整ガイド
 備考/鉄コースレット3.8×41×1

在

■ 取付方法

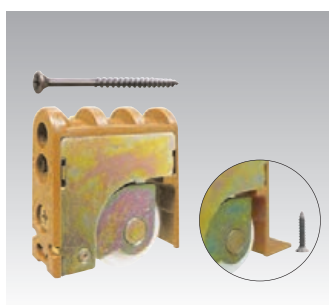
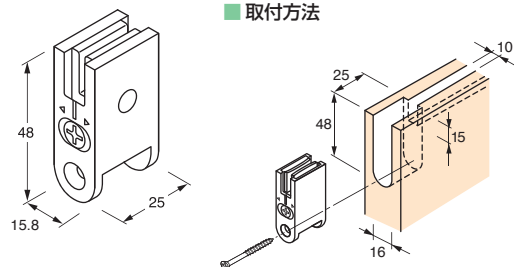

CYRT28-2D-16 (L)

材質/枠 樹脂 鉄クロメート
 車 POM
 車径/28%
 入数/1×100×3
 色/ LB MB BA
 備考/Rベアリング入・鉄Fビス3.8×60×1
 (L付 A皿タッピング3×16×1)

在

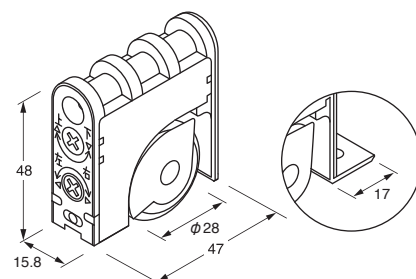

CP16

材質/PA6
 入数/1×100
 色/ LB MB BA WH
 用途/キャップ
 適応/2D-16

在

■ 取付方法

CYRT28-2D-16Lの場合
 () 数字はキャップ付

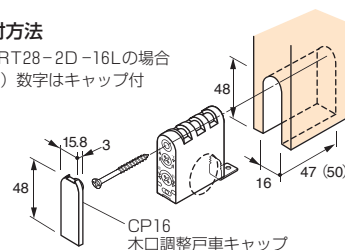

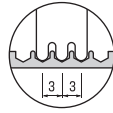

↓ … 参考扉重量 (kg) ↓ … 木ネジ入



HSR36S2

材質/アルミ
色/ B2 シルバー
 UB アーバンブラウン
用途/室内用
備考/SUS皿木ネジ 2.7×16×穴数



長さ%	品番	穴数	入数
1830	HSR3618S2	16	20
2740	HSR3627S2	22	10
3660	HSR3636S2	32	10

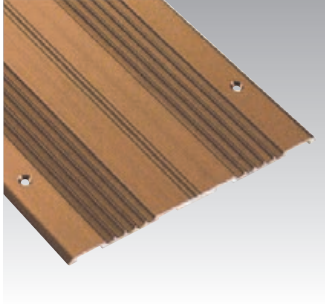
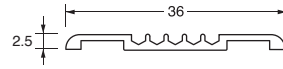

HSR75W2

材質/アルミ
色/ B2 シルバー
 UB アーバンブラウン
用途/室内用
備考/SUS皿木ネジ 2.7×16×穴数



長さ%	品番	穴数	入数
1830	HSR7518W2	16	20
2740	HSR7527W2	22	10
3660	HSR7536W2	32	10

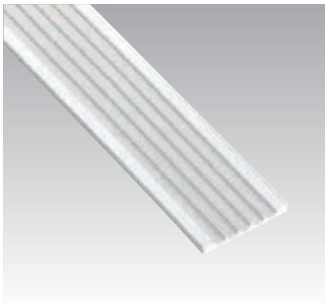
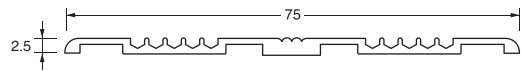

HSR20F

材質/アルミ
色/ B2 シルバー
 UB アーバンブラウン
用途/室内用
備考/掘込寸法 21×2.5



長さ%	品番	入数
1830	HSR2018F	30
2740	HSR2027F	30
3660	HSR2036F	30

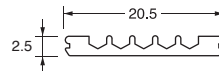

NHS33N

材質/枠 SUS304 t=1.5
車 ジュラコン
車径/33%
入数/1×20
備考/ベアリング無

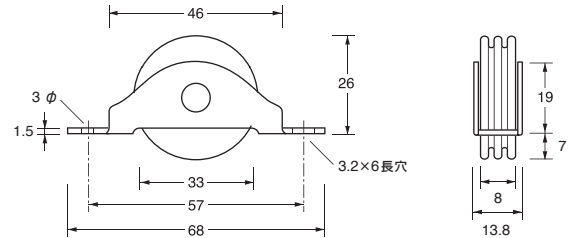

NHS33B

材質/枠 SUS304 t=1.5
車 ジュラコン
車径/33%
入数/1×20
備考/ベアリング入

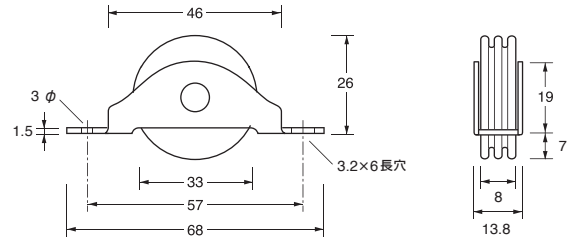

NHS33AB

材質/枠 SUS304 t=1.2 t=1.0
車 ジュラコン
車径/33%
入数/1×20
備考/調整式・ベアリング無

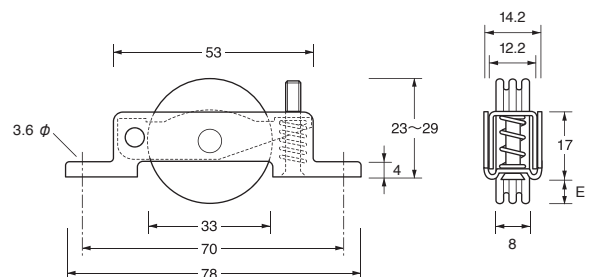

E可動巾標準7%より±3

■ 脱輪試験条件・データ

図の様な枠及び戸板を木材により作製、戸車がレールより脱輪した時の荷重をロードセルにより測定。

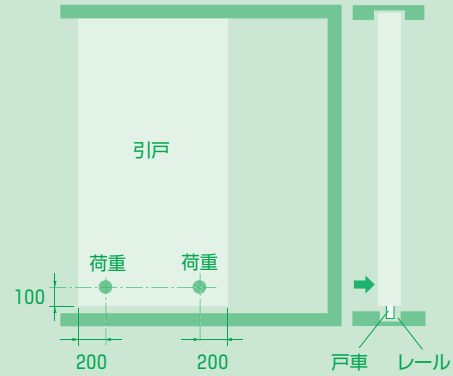

戸車	レール	溝形状	測定高 (mm)	脱輪時荷重 (N) 戸板質量10kg時 測定位置		脱輪時荷重 (N) 戸板質量20kg時 測定位置	
				左	右	左	右
KSK33 (R車) 	UA12		100	115	105	133	122
	TA12		100	127	119	134	141
VSK33 (V車) 	UA12		100	104	122	143	157
	TA12		100	137	128	274	252
YSK33 (YA車) 	UA12		100	-	-	-	-
	TA12		100	355	374	420	406
	YA12		100	867	969	867	969

 単位は (N) ニュートンです。
注意

■ 浮上がり防止機能・4種類の堅さの敷居材による引き抜き強度データ

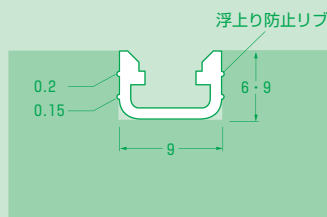
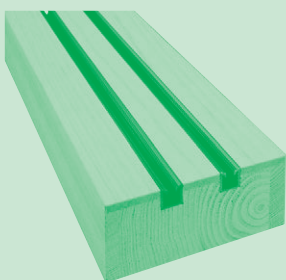

※ 下部から順次大きくなるリブにより木製敷居溝内壁にくい込んで浮上がり防止機能を発揮します。

敷居材	敷居材堅さ	レールタイプ	
		打込タイプ USA 1 2	従来品 FRA 1 2
アピトン	↑ 堅い ↓ 軟い	860 N (87kgf)	50 N (5kgf)
地 桧		900 N (91kgf)	65 N (6kgf)
スプルス		1285 N (131kgf)	105 N (10kgf)
米 ト ガ		500 N (51kgf)	130 N (13kgf)

 単位は (N) ニュートンで最大荷重です。
注意

■ アンカー施工例

● S1施工例

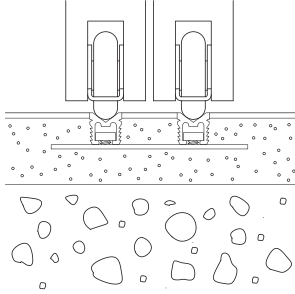

● S2施工例

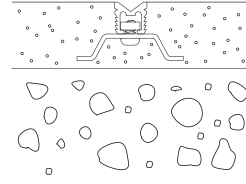

● W1施工例

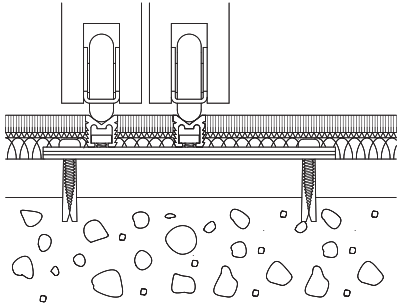

● W1施工例

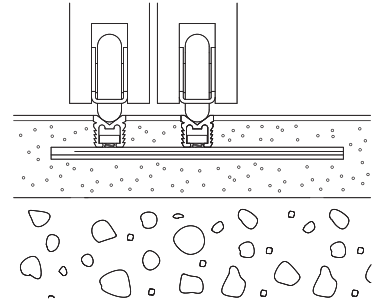

■ 浮き上がり防止施工例

UA9

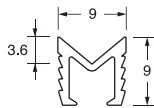

UA12

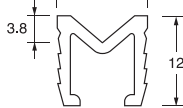

● 敷居材掘込み寸法

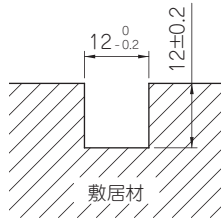
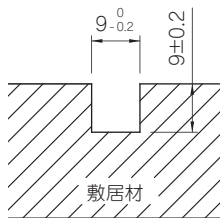

● 浮き上がりを防ぐ方法

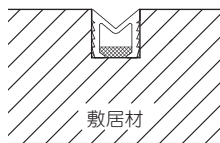

シリコンコーキング
注意 1^m/m~2^m/m

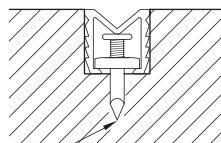

浮き上がり防止釘 F1M
18頁参照

■ 取付方法

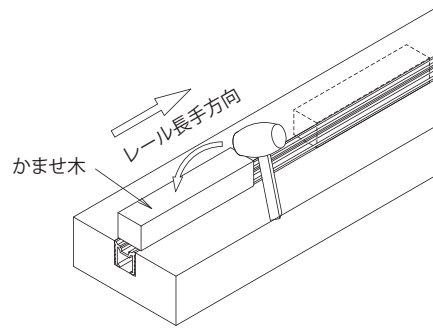

- ⚠ 注意 打込みは直接レールをたたかないでください。
- ⚠ 注意 打込みは必ずかませ木をして長手方向に端から平均に打込んでください。
- ⚠ 注意 レールが反りますので片側のみを一気に打込まないでください。

参考：浮き上がり防止レールはUSA6・9もあります。

USA6

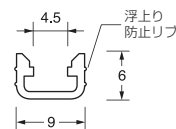

USA9

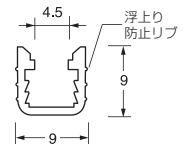

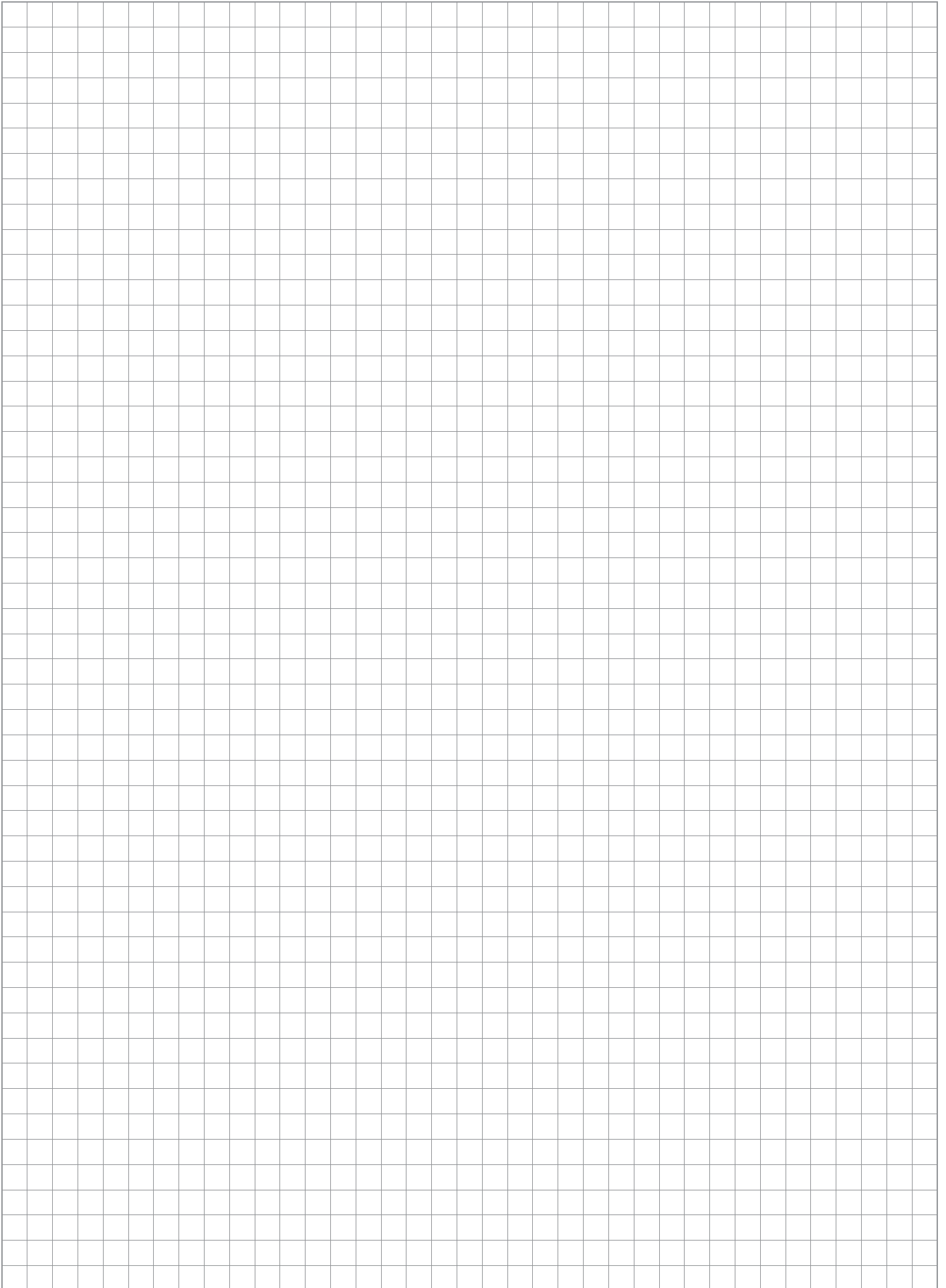

本製品の注意事項



警告 パルフラットレールには必ずパルテックオリジナル戸車を使用してください。



警告 戸車の重量制限以上の建具を使用しないでください。



注意 建具枠の戸車に掘込み寸法は正しく掘込んでください。



注意 木製敷居・フローリングやレールの掃除は水気を嫌いますので、空拭き又は固くしぼった中性洗剤を含ませた雑巾で汚れを拭き取ってください。



注意 戸袋の中やレールの前がタンス等でふさがっている場所は先の長い掃除機や細かいモップ等で砂埃等を良く取り除いてください。



注意 高さ2m以上の建具の場合は、はずれ防止効果の高いYタイプを必ず使用ください。



注意 レールに砂埃が残らないように注意してください。



注意 アルミレールは砂埃の多い幼稚園・学校・公共施設や土足での使用を避けてください。ステンレスをおすすめします。

清掃時の注意事項



注意 シンナーやベンジン等を使用しますと、表面の艶、色が変わったりする場合がありますので絶対に避けてください。中性洗剤をおすすめします。

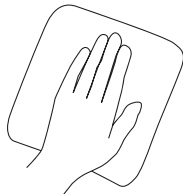

注意 戸車は月一回、必ず建具をレールからはずして髪の毛やホコリ等取り除いてください。又、レールの清掃も必ず行ってください。

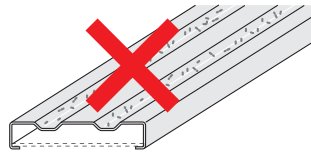
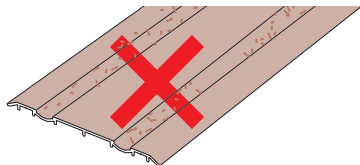

取扱いの誤り、他社部品の併用や、仕様の限界を超えた使用での故障・破損・事故等には責任を負いかねる場合がありますのでご了承ください。

商品は、改良のため予告なく変更をすることがありますのでご了承ください。